



## Rapid 45-2 Geräteeinbaukanäle



# Genau Ihr Typ!

Ein System, viele Möglichkeiten: Die neuen Rapid 45-2 Geräteeinbaukanäle zur Installation von Einbaugeräten der OBO-Serien Modul 45 und Modul 45connect.



## Klares Profil. Rapid 45-2 Kunststoff

Ästhetisch und funktional. Der Rapid 45-2 Geräteeinbaukanal in Kunststoff ist ein Klassiker im Büro. Im neuen Design zeigt er klaren Charakter und hohe Funktionalität.

## Edles Design. Rapid 45-2 Aluminium

Oberflächenqualität plus ausgewogene Form – das hat Stil. Technische Präzision ergänzt die attraktive Optik des Geräteeinbaukanals in Aluminium.

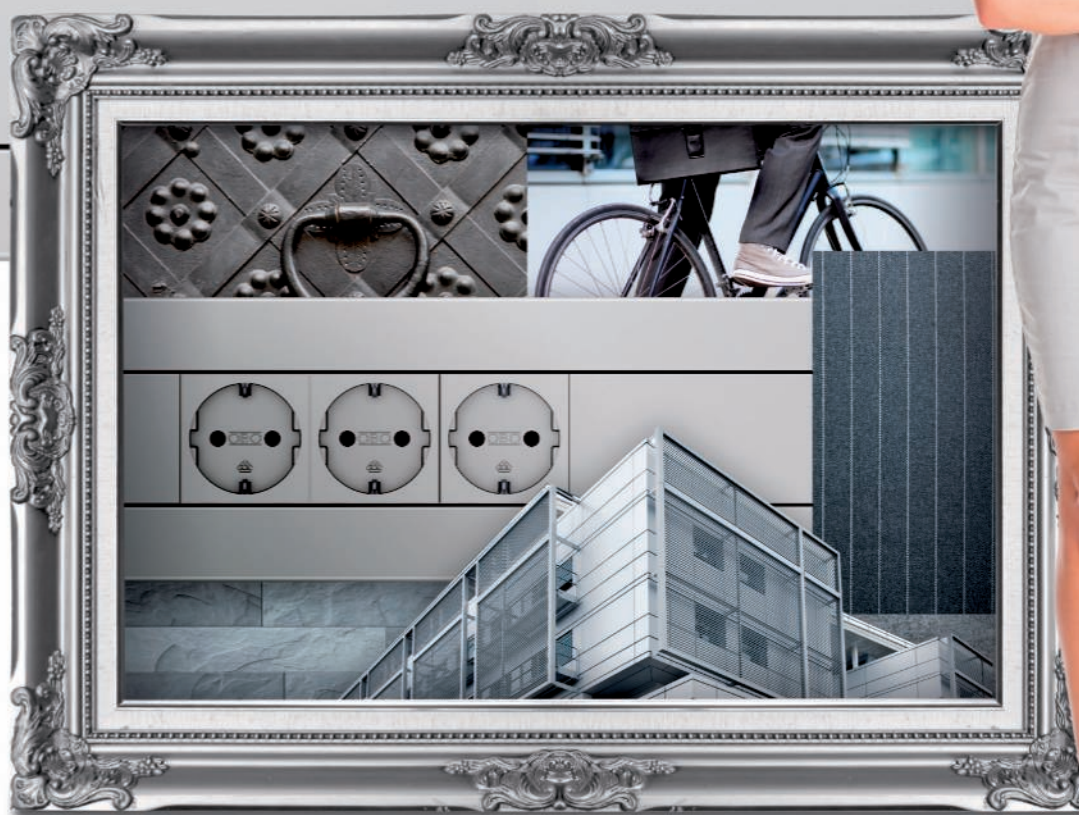

# Klare Form trifft technische Effizienz.

Die neue Rapid 45-Generation vereint symmetrische Formsprache, homogene Farbqualität und technische Flexibilität in einem System. Innovative Formteile ermöglichen praxisgerechte Wandinstallationen in Verwaltungen, Gewerbebereichen und in der Industrie. In drei Abmessungen bieten die Rapid 45-2 Geräteeinbaukanäle Anwendungsvielfalt.

Kunststoff



06 LFS Broschüre Rapid 45-2 2016 / de / 2019/08/28 11:56:08 (LLExpert\_04716) / 2019/08/28 11:56:10 11:56:10

Aluminium

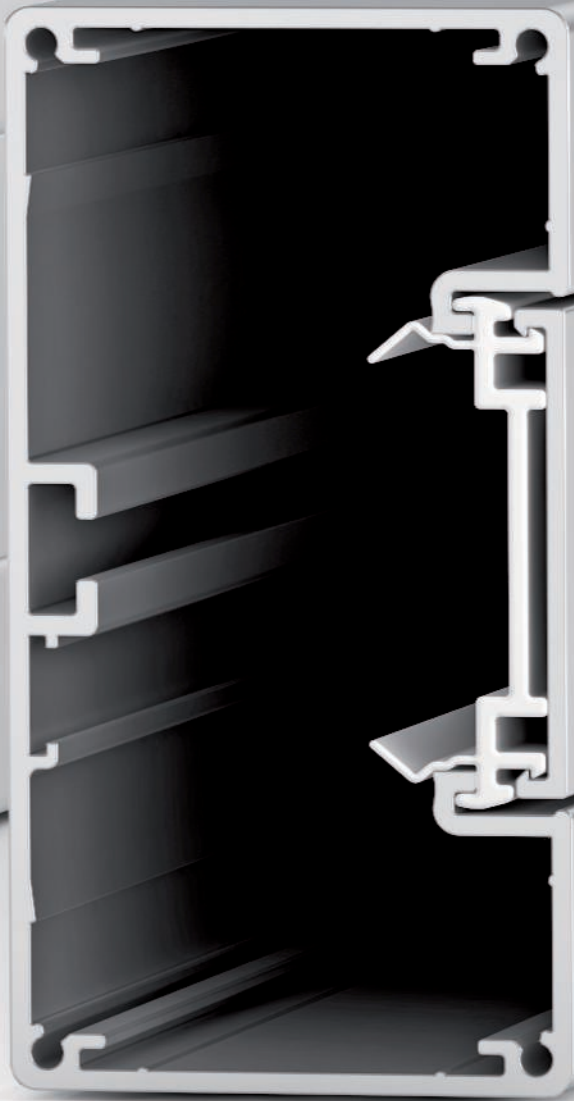

## Geräteeinbau



Schalter, Steckdosen und Datentechnikelemente der OBO-Baureihen Modul 45 und Modul 45connect lassen sich einfach in das Kanalprofil einklicken. Ein kompaktes System, das schnell zu montieren und problemlos zu erweitern ist.



Entdecken Sie die Vielfalt  
unserer Rapid 45-2  
Geräteeinbaukanäle.

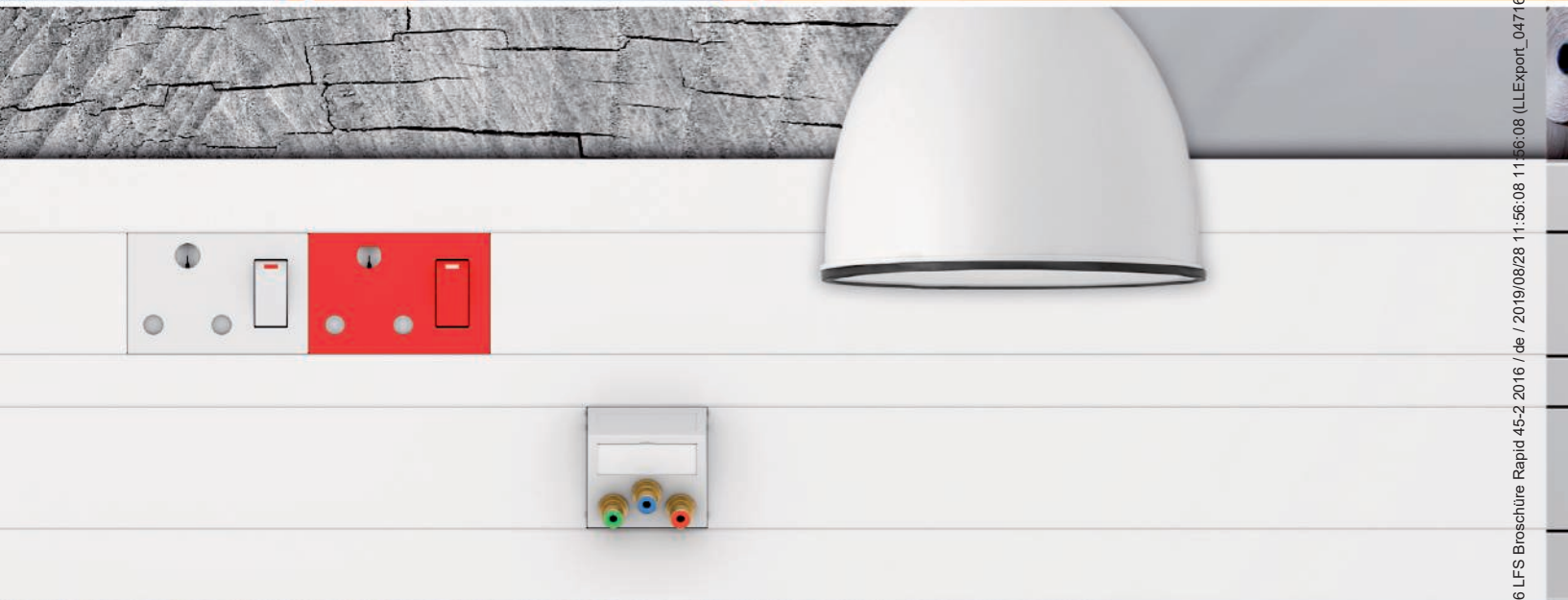

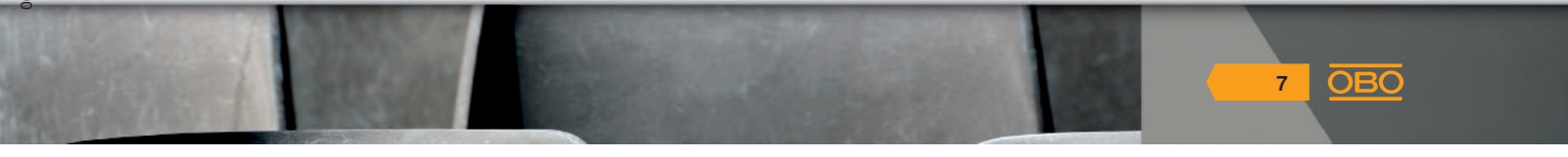
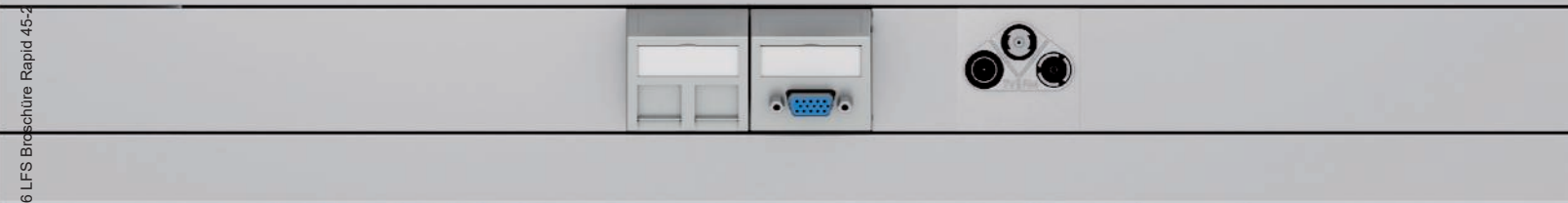
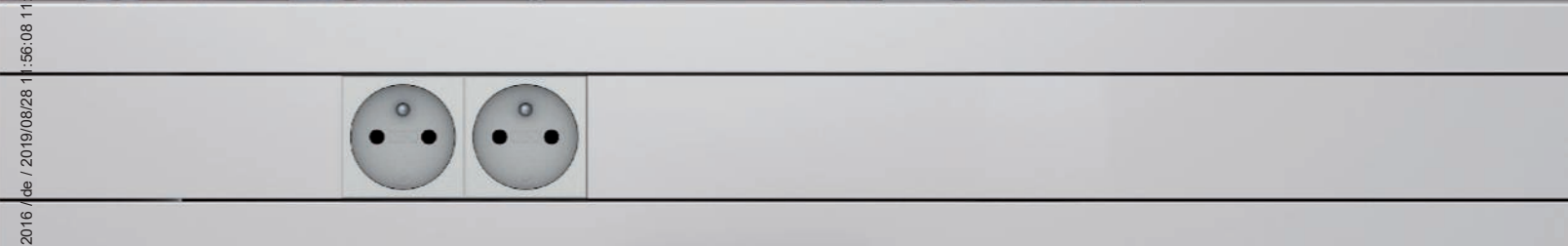
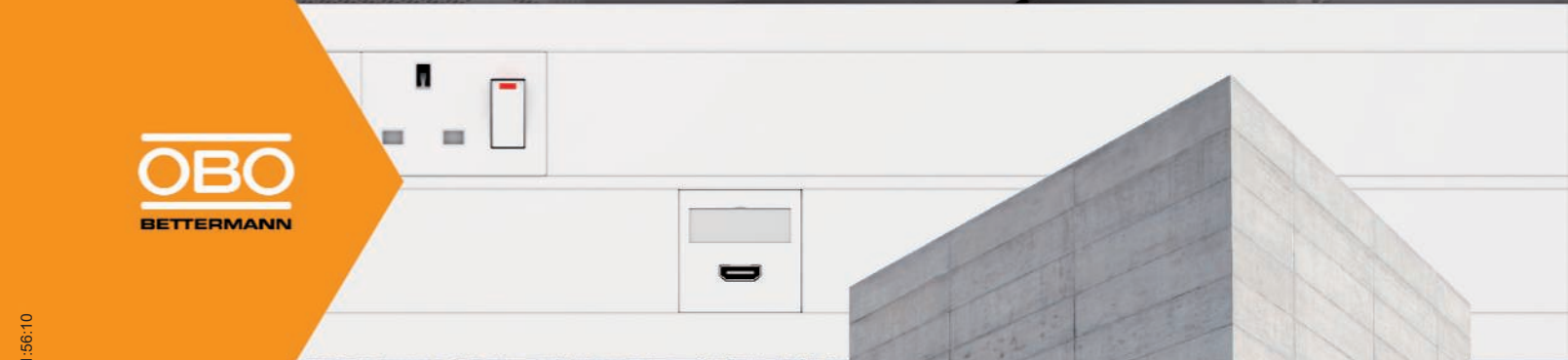

**OBO**  
BETTERMANN

06 LFS Broschüre Rapid 45-2 2016 / de / 2019/08/28 11:56:08 11:56:10 / 2019/08/28 11:56:10 11:56:10

# Intelligenter installieren.

## Das Prinzip Modul 45

Die perfekte Ergänzung für den Rapid 45-2: Einbaugeräte der OBO-Serie Modul 45 aus unserer eigenen Herstellung. Schalter, Steckdosen sowie Datentechnik- und Multimediaelemente werden mit einem Handgriff in die Systemumgebung eingerastet – fertig ist die praxisgerechte Installation. Der Aufwand beim Einbau, Ausbau und Austausch der Geräte ist im Vergleich zu herkömmlichen Installationsarten deutlich geringer. Es werden keine zusätzlichen Bauteile wie Geräteeinbaudosen, Adapter oder Abdeckrahmen benötigt.



## Ein System, viele Möglichkeiten.

Mit seinem einheitlichen Einbaumaß und der Fülle an Komponenten bietet Modul 45 für jede Systemumgebung die passende Lösung. Das Einbaugeräte-Programm erfüllt zahlreiche internationale Anforderungen und Länderstandards.



Montage mit einem Klick.



Klick

## Das Prinzip Modul 45connect

Modul 45connect überzeugt durch seine innovativen Steckdosen- und Adapter-Komponenten und bietet zahlreiche Anwendungsmöglichkeiten. Hohe Flexibilität verschafft der Verbindungsadapter, mit denen sich Steckdosen mühelos aneinanderreihen lassen. Ohne zusätzlichen Verdrahtungsaufwand können somit Mehrfachsteckdosen-Kombinationen erstellt werden. Geprüft und VDE-zugelassen sind Kombinationen mit maximal zwei Verbindungsadaptern. Steckdosen-Kombinationen von 4fach- bis zu einer 9fach-Ausführung lassen sich problemlos erstellen.



# Klares Profil. Rapid 45-2 Kunststoff.

Der klassische Geräteeinbaukanal fürs Büro. Entdecken Sie die Vielseitigkeit von Rapid 45-2.



## Variantenvielfalt

In der Kunststoffvariante überzeugt Rapid 45-2 sowohl in lichtgrau wie auch in reinweiß. Es stehen vier Kanalbreiten zur Verfügung.

- RAL 9010 reinweiß
- RAL 7035 lichtgrau

### Verfügbare Abmessungen (Kanalhöhe x Kanalbreite)

- 53 x 100 mm, einzügig
- 53 x 130 mm, zweizügig
- 53 x 165 mm, zweizügig
- 53 x 160 mm, dreizügig

## Schnelle Montage

Intelligente Montagedetails wie Stoßstellenverbinder und -abdeckungen ermöglichen eine schnelle Installation.



## Formteile



Für eine saubere Montage sorgt eine kompakte Auswahl an Formteilen, beispielsweise Außen- und Innenecken, Flachwinkel und T-Stücke. Die Haubenformteile passen sowohl zum Kunststoff-System als auch zum Alu-System.

# Edles Design. Rapid 45-2 Aluminium.

Wertet jede Büroumgebung auf: Rapid 45 in Aluminium überzeugt mit edler Optik.

## Formteile

Feste und variable Formteile wie Innenecken, Außenecken und T-Stücke machen die Installation perfekt.



## Variantenvielfalt

Rapid 45-2 Geräteeinbaukanäle aus Aluminium bringen mit eloxierter oder reinweiß pulverbeschichteter Oberfläche Eleganz in den Arbeitsbereich. Auch Sonderfarben lassen sich auf Anfrage realisieren. Es stehen drei Kanalbreiten zur Verfügung.

- Eloxiert
- RAL 9010 reinweiß

### Verfügbare Abmessungen (Kanalhöhe x Kanalbreite)

- 53 x 100 mm, einzügig
- 53 x 130 mm, zweizügig
- 53 x 165 mm, zweizügig



## Innovatives Oberteil

Das neue Oberteil besteht aus einem PVC-Basisprofil und einem Aluminium-Blendprofil. Es braucht nicht in die Schutzmaßnahme mit einbezogen werden. Montage sowie Demontage sind sehr einfach.



## Eloxierte Oberfläche

Beim Eloxieren werden Metalloberflächen elektrisch oxidiert. Dadurch entsteht eine extrem harte und kratz-feste Oberfläche. Im Gegensatz zu anderen Veredelungsverfahren wird kein Fremdmaterial verwendet. Der metallische Charakter des Aluminiums bleibt erhalten. Zugleich bietet das Verfahren einen zuverlässigen Schutz gegen Korrosion.

# Innovation im Detail.

Geradliniges Design und höchste Qualität treffen bei Rapid 45-2 auf perfektes Handling bei der Konfektionierung und Verarbeitung. Zubehörteile wie Endstücke oder variable Formteile passen sowohl mit Kunststoff- als auch mit Aluminiumkanälen zusammen.

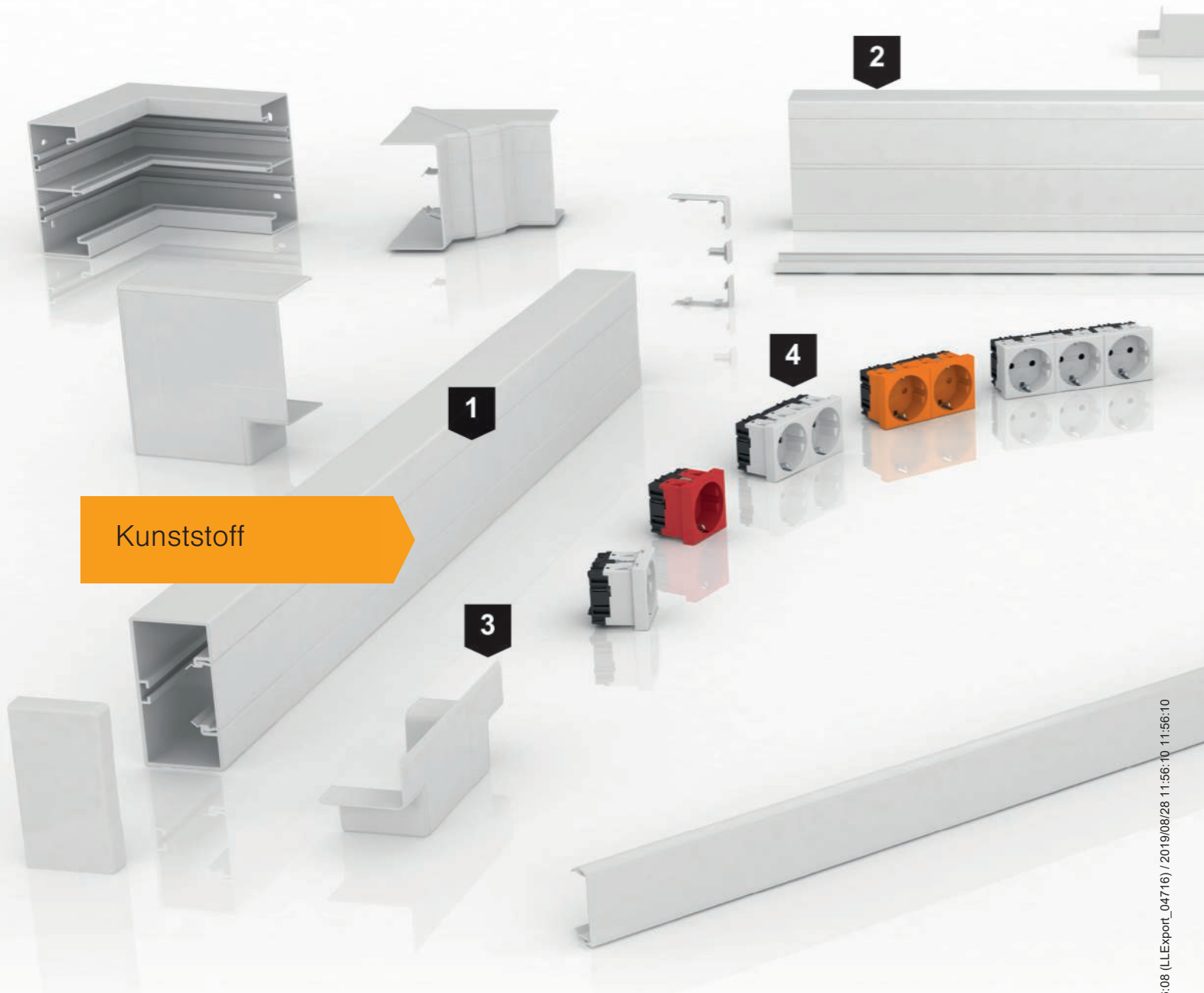

Kunststoff

## 1. Symmetrisches Produktdesign

Schnelle und einfache Installation, zuverlässige Funktion und zeitgemäßes Design. Damit punktet die neue Generation Rapid 45-2.

## 2. Zusätzliche Abmessungen

Auch bei seinen Abmessungen zeigt das Geräteeinbau-System Rapid 45-2 Vielfalt. Die zusätzliche Breite von 130 mm ergänzt die bereits bestehenden Maße 100 mm und 165 mm.

## 3. Innovative Formteile

Innovative Formteile erweitern das Rapid 45-2-System. Die neuen T-Stück-Aufsatzhauben lassen sich schnell installieren. Sie eignen sich zur Einspeisung mit dem WDK-Kanal 40060 oder dem Rapid 45-2 Geräteeinbaukanal

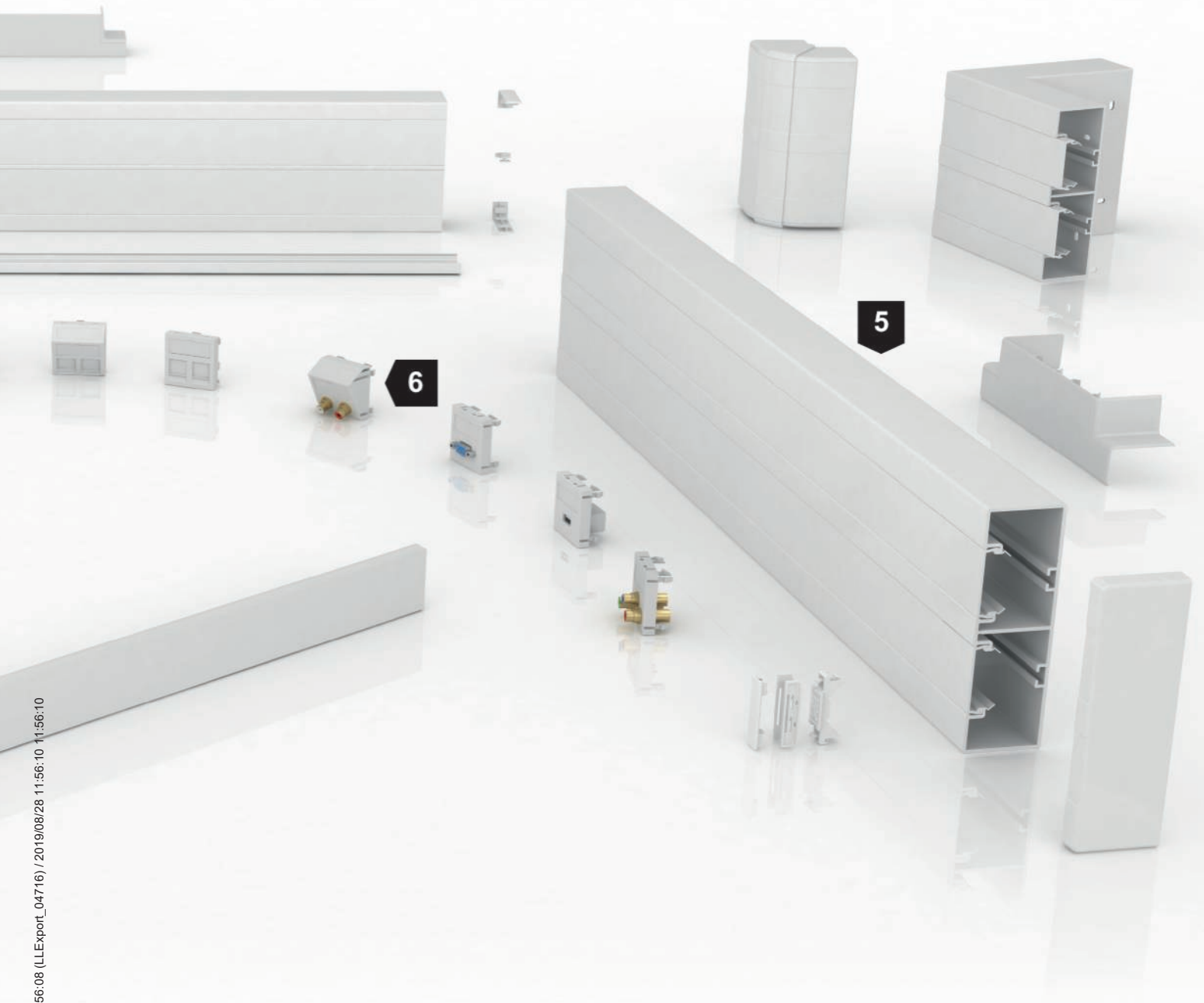

#### 4. Werkzeuglose Montage

Ideale Partner für den Rapid 45-2: Einbaugeräte der OBO-Baureihen Modul 45-2 und Modul 45connect. Die frontrastenden Einbaugeräte werden einfach in die 45-mm-Systemöffnung eingeklickt. Kabel-Abisolierung oder die Montage von Leitungsanschluss und Zugentlastungen entfallen.

#### 5. Ein System

Rapid 45-2 Kunststoff und Rapid 45-2 Aluminium haben die gleichen Abmessungen. Die konsequente Standardisierung vereinfacht das Kombinieren einzelner Systemteile.

#### 6. Vielfalt

Schalter, Steckdosen, Datentechnik- und Multimediaelemente: Mit Einbaugeräten der Serien Modul 45 und Modul 45connect lassen sich für jede Systemumgebung funktional und ästhetisch überzeugende Lösungen finden.

# Qualität in jedem Element.

Der Rapid 45-2 in eloxiertem Aluminium ist immer eine elegante Lösung für Büros und Verwaltungsbereiche. Seine hohe Qualität ist in allen Systemdetails zu erkennen.

## Aluminium

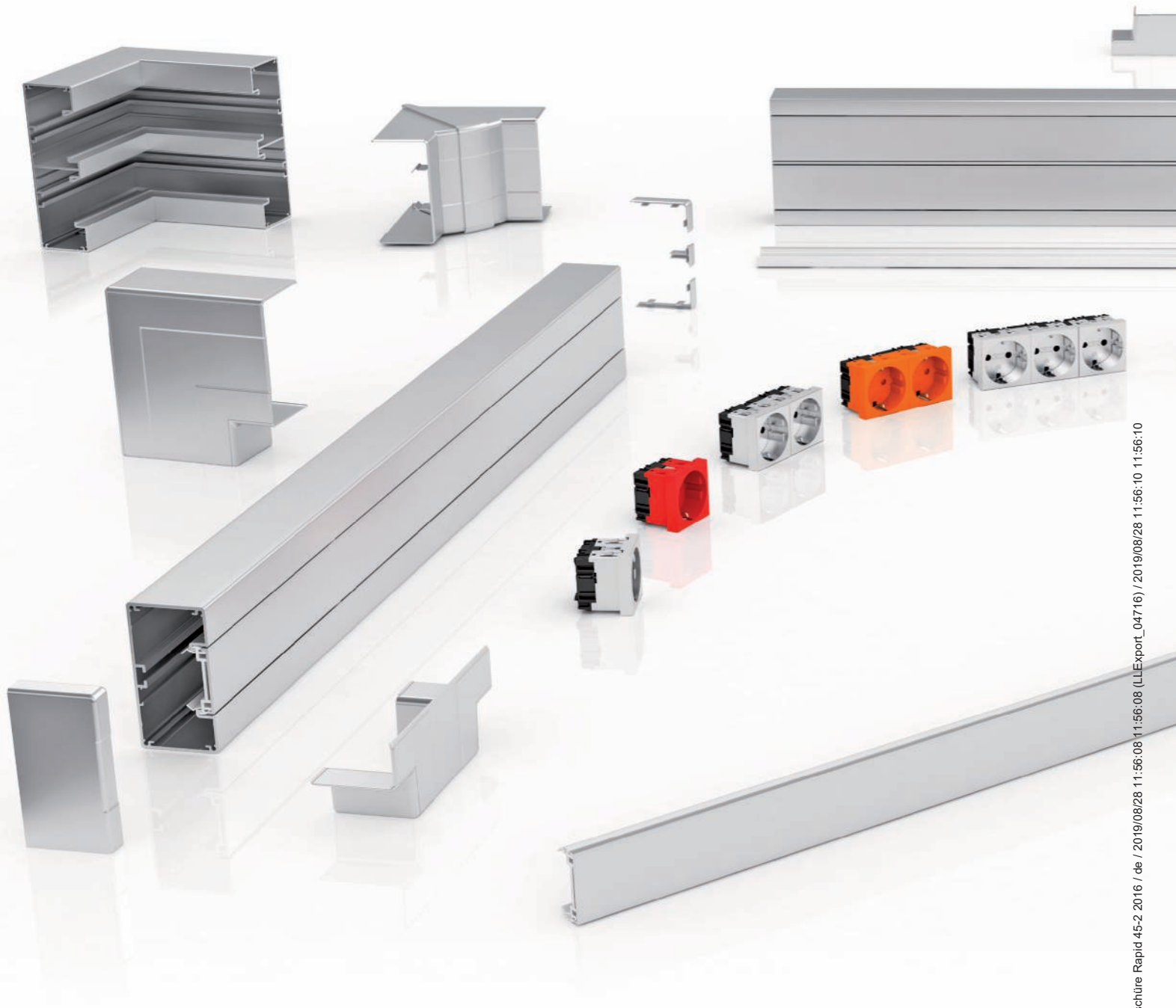



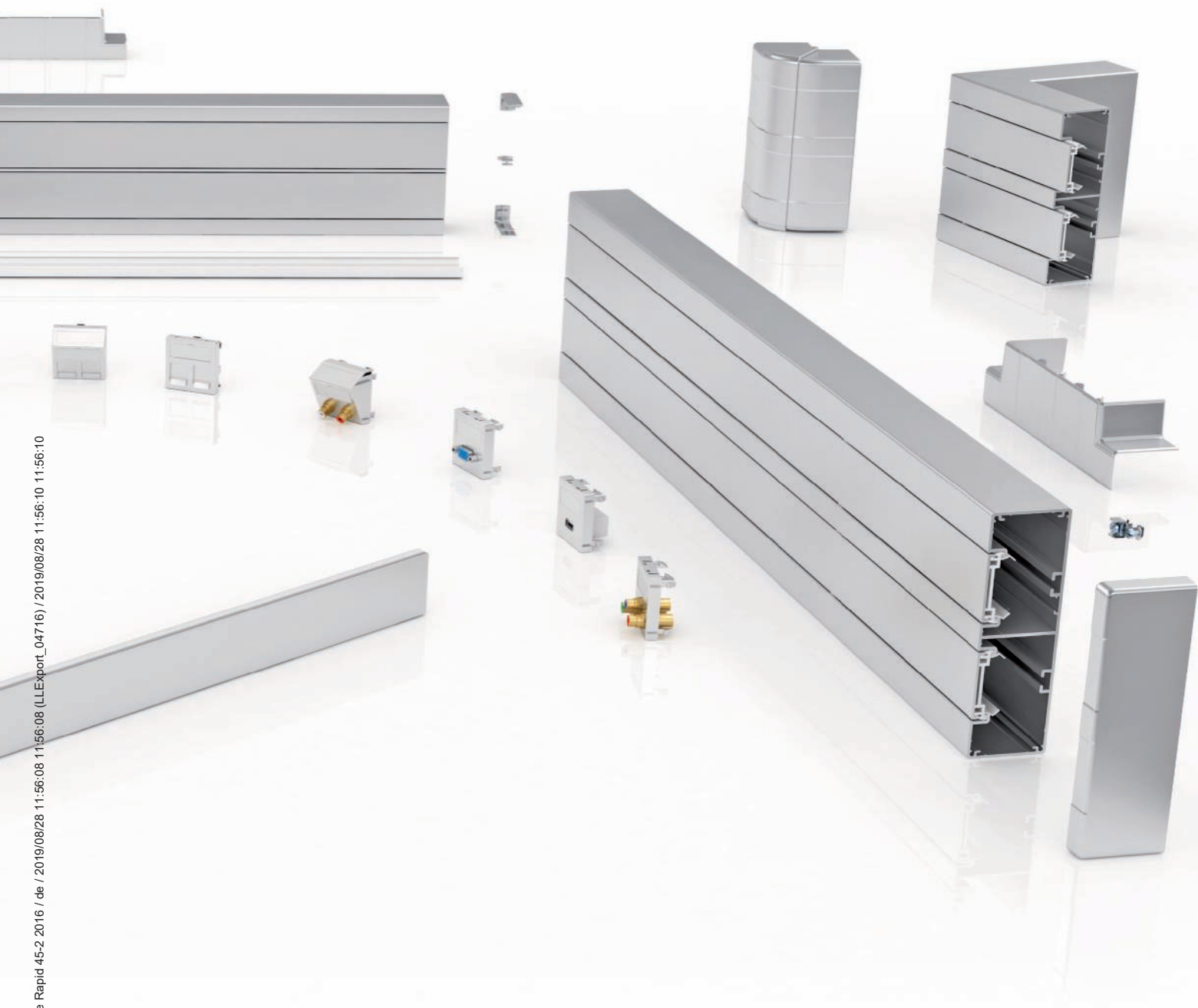

# Übersicht Geräteinbaukanal Rapid 45-2 GK, Kunststoff



	1	2	3	4	5	6	7	8	9	10	11	12	13
<b>GK53100</b> Kanalhöhe 53 mm, Kanalbreite 100 mm	Geräteinbaukanal	Kanalverbinder und Stoßstellenabdeckung	Stoßstellenabdeckung Oberteil	Außeneck	Außeneckhaube	Flachwinkel	Flachwinkelhaube	Inneneck	Inneneckhaube	T-Stückadapter auf WDK	T-Stückadapter auf WDK	Endstück	Trennwand
	6113 00 0	6113 02 0	6113 03 0	6113 04 0	6113 05 0	6113 08 0	6113 09 0	6113 06 0	6113 07 0	6113 10 0	6113 31 0	6113 11 0	6113 29 0
	6113 00 2	6113 02 2	6113 03 2	6113 04 2	6113 05 2	6113 08 2	6113 09 2	6113 06 2	6113 07 2	6113 10 2	6113 31 2	6113 11 2	6113 29 0
<b>GK53130</b> Kanalhöhe 53 mm, Kanalbreite 130 mm	6113 20 0	6113 21 0	6113 03 0	6113 22 0	6113 23 0	6113 26 0	6113 27 0	6113 24 0	6113 25 0	6113 30 0	6113 32 0	6113 28 0	6113 29 0
	6113 20 2	6113 21 2	6113 03 2	6113 22 2	6113 23 2	6113 26 2	6113 27 2	6113 24 2	6113 25 2	6113 30 2	6113 32 2	6113 28 2	6113 29 0
<b>GK53165</b> Kanalhöhe 53 mm, Kanalbreite 165 mm	6113 40 0	6113 02 0	6113 03 0	6113 41 0	6113 42 0	6113 45 0	6113 46 0	6113 43 0	6113 44 0	6113 31 0	6113 31 0	6113 47 0	6113 29 0
	611340 2	6113 02 2	6113 03 2	6113 41 2	6113 42 2	6113 45 2	6113 46 2	6113 43 2	6113 44 2	6113 31 2	6113 31 2	6113 47 2	6113 29 0

Farben: reinweiß lichtgrau Unser umfangreiches Gesamtsystem finden Sie in unserem Leitungsführungs-Systeme-Katalog.

www.obo.de | Kundenservice Deutschland Tel.: +49 23 71 78 99 - 20 00

## Übersicht Geräteinbaukanal Rapid 45-2 GA, Aluminium



	1	2	3	4	5	6	7	8	9	10	11	12
	Geräteinbaukanal	Kanalverbinder und Stoßstellenabdeckung	Stoßstellenabdeckung Oberteil	Außeneck	Außeneckhaube	Flachwinkel	Flachwinkelhaube	Inneneck	Inneneckhaube	T-Stückadapter	Endstück	Trennwand
<b>GA53100</b> Kanalhöhe 53 mm, Kanalbreite 100 mm		6113 02 4	6113 03 4	6112 42 3	6113 05 4	6112 44 3	6113 09 4	6112 43 3	6113 07 4	6113 10 4	6113 11 4	6113 29 0
	6112 40 0	6113 02 0	6113 03 0	6112 42 0	6113 05 0	6112 44 0	6113 09 0	6112 43 0	6113 07 0	6113 10 0	6113 11 0	6113 29 0
<b>GA53130</b> Kanalhöhe 53 mm, Kanalbreite 130 mm		6113 21 4	6113 03 4	6112 51 3	6113 23 4	6112 53 3	6113 27 4	6112 52 3	6113 25 4	6113 30 4	6113 28 4	6113 29 0
	6112 50 0	6113 21 0	6113 03 0	6112 51 0	6113 23 0	6112 53 0	6113 27 0	6112 52 0	6113 25 0	6113 30 0	6113 28 0	6113 29 0
<b>GA53165</b> Kanalhöhe 53 mm, Kanalbreite 165 mm		6113 02 4	6113 03 4	6112 61 3	6113 42 4	6112 63 3	6113 46 4	6112 62 3	6113 44 4	6113 48 4	6113 47 4	6113 29 0
	6112 60 0	6113 02 0	6113 03 0	6112 61 0	6113 42 0	6112 63 0	6113 46 0	6112 62 0	6113 44 0	6113 48 0	6113 47 0	6113 29 0

Farben:  reinweiß  eloxiert Unser umfangreiches Gesamtsystem finden Sie in unserem Leitungsführungs-Systeme-Katalog.

OBO Bettermann Vertrieb Deutschland GmbH & Co. KG  
Langer Brauck 25  
58640 Iserlohn  
DEUTSCHLAND

Kundenservice Deutschland  
Tel.: +49 23 71 78 99 - 20 00  
Fax: +49 23 71 78 99 - 25 00  
info@obo.de

[www.obo.de](http://www.obo.de)

---

**Building Connections**

