



Cable
Management

by 



Sockelleistenkanal SL und Elektro-/Heizungskanal RAUDUO

Die optimale Lösung für die Elektroinstallation im Wohnraum



Sockelleistenkanal SL/SL-L/SL-T

Für eine flexible Elektroinstallation

Wohnraumkanäle mit Mehrwert

Die praxiserorientierte Modulbauweise sorgt für eine enorme Montagezeitersparnis und eine unkomplizierte Leitungsverlegung. Die aufeinander abgestimmten Systemkomponenten sorgen für eine variable und individuelle Elektroversorgung. Die Gerätetanks werden im Stile eines Baukastens an jeder beliebigen Stelle des Kanals eingebaut – somit setzt das Kanalsystem dem „Kabelsalat“ ein Ende, denn Steckdosen sowie Anschlüsse für Telefon, Audio oder den PC können genau dort platziert werden, wo sie benötigt werden.

Der Sockelleistenkanal ist in drei unterschiedlichen Abmessungen erhältlich, mit denen sich der Kanal an jeden Raum anpassen lässt. Der einfache Sockelleistenkanal SL ist für die Installation in Fußbodenhöhe geeignet. Der Sockelleistenkanal mit Dichtlippe SL-L ist ideal für die Anwendung an unebenen Wänden. Hier gleichen die Dichtlippen die Unebenheiten von Wand und Boden aus. Im Gegensatz dazu kann in den Sockelleistenkanal SL-T der Teppichboden integriert werden, sodass sich der Kanal perfekt an den Bodenbelag anpasst und sich so dezent in das Raumbild einfügt.





Altbaugerechte Dichtlippe beim SL-L für passge- nauen Anschluss an Wand und Boden

- Abgeflachter Winkel
- Optimale Anpassung
- Sich verjüngendes Lippenende
- Anschmiegsames Material
- Lückenloses Abdichten
- 6 mm Lippenbreite
- Tiefenausgleich bis zu 5 mm
- Kein Eindringen von Schmutz
- Praktische Einspeisung durch senkrechten Dreieckskanal

Prüfung	VDE DIN EN 50085-1, VDE DIN EN 50085-2-1
Lieferform	Unter- und Oberteil im Karton Unterteil mit Bodenlochung Formteile und Gerätetanks im Karton
Lieferlänge	2 m
Lieferfarben	RAL 9001 cremeweiß RAL 9010 reinweiß 7035 lichtgrau (nur Programm REHAU SL) Geringe Abweichungen von den RAL-Farben sind fertigungsbedingt möglich
Material	Profile: PVC 1309 selbstverlöschend, klassifiziert nach UL94: V-0 Formteile und Gerätetanks: PVC-U selbstverlöschend, Brennverhalten nach UL94: V-0
Abmessung	Kanalhöhe: 20 mm Kanalbreite: 50, 70 und 110 mm

Systemübersicht

Für alle Anwendungen in Ein- und Mehrfamilienhäusern, ob Neubau oder Renovierung:

- Die Produktpalette umfasst die Maße 20 x 50 mm, 20 x 70 mm und 20 x 110 mm
- Anschlusslösungen für alle Standardgeräte in Tragring- und Tragbügelweise
- Länge der Standardprofile 2 m
- Ausführungen in RAL 9010 erhältlich (Kanalbreite: 50, 70 und 110 mm)
- Passendes Zubehör zur Einhaltung der Schutzklassen

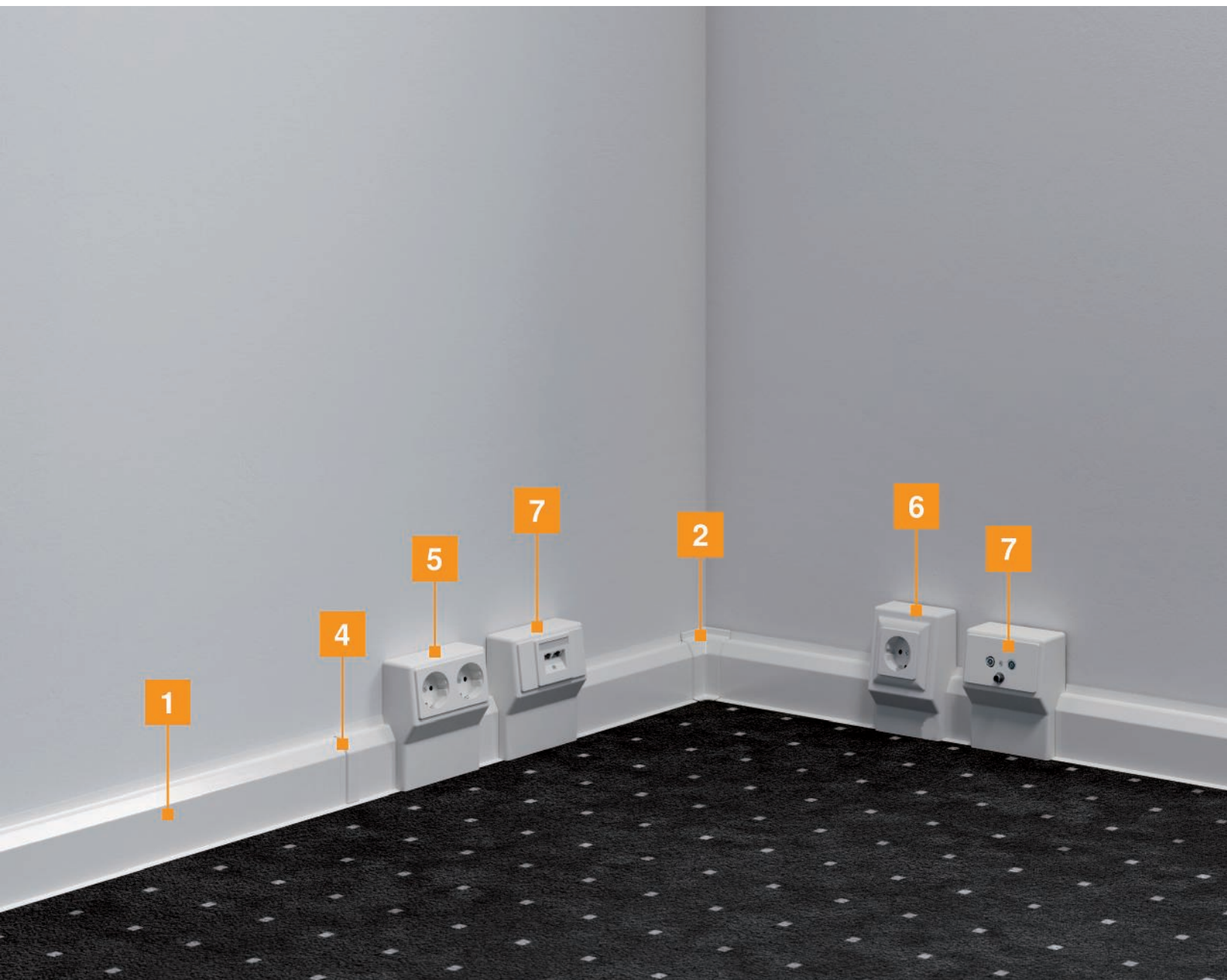



1	Kanal
2	Inneneck
3	Außeneck
4	Oberteilkupplung
5	Geräteträger mit integrierter 2-fach Steckdose
6	Geräteträger leer für Standardgeräte in Tragringbauweise
7	Geräteträger inklusive Blende für den Einbau von Zentralscheibengeräten nach DIN 49075 mit Tragbügel



Klassifizierung nach DIN EN 50085-2-1

Die Systeme verfügen über integrierte Trennwände und ermöglichen somit die Installation von Kabeln und Leitungen unterschiedlicher Spannungsebenen. Mit einer Kanalbreite von 50, 70 und 110mm und einer Höhe von 20mm ist das System optisch kaum von einer normalen Sockelleiste zu unterscheiden.

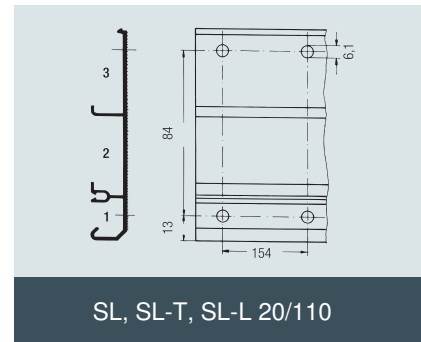
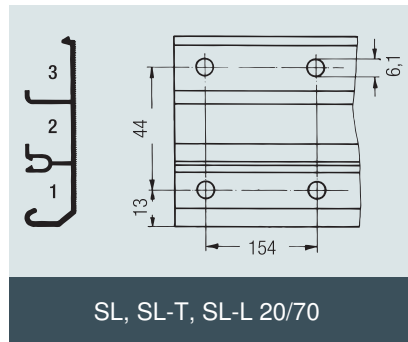
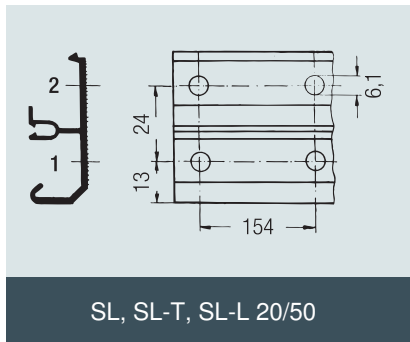

Anschlusslösung für den Einbau von Standardgeräten

Aufbau eines Geräteträgers:

- Geräteträger zur Wandverschraubung;
- Frontplatte zum Aufklipsen;
- seitliche Adapterplatte in Fußleistenhöh (nur für DIN-Anschlüsse)



1



Den Geräteträger oben am Sockel ansetzen und an die Wand schrauben.

2



Verkabeln und die Halterung anschrauben.

3

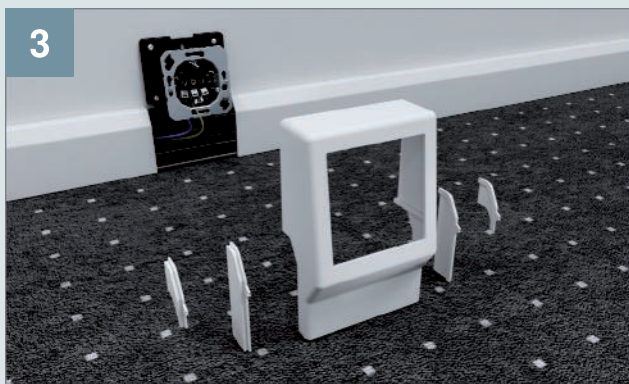

Adapterplatte passend zur Höhe der Fußleiste auswählen. Für SL 20 x 110 ist keine Adapterplatte erhältlich.

4



Frontplatte der Abdeckung aufklipsen.

5



Anschlussabdeckung montieren.



Montage SL-Gerätetank mit Doppelsteckdose

1

Bei der Kanalhöhe 50 mm den Geräteträger so am montierten Sockelleistenunterteil ansetzen, dass die beiden Stege als Abstandshalter aufliegen. Anschließend bohren und an der Wand verschrauben (Bild ohne montierten Steckdosensockel).



2



Geräteträger verdrahten.

3

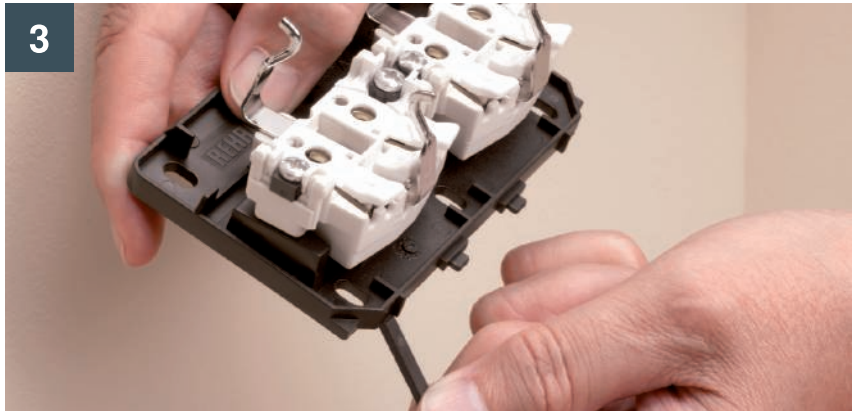

Beim Einsatz des SL-Kanals der Kanalhöhe 70 mm, die beiden Stege (Abstandshalter) abbrechen.

4

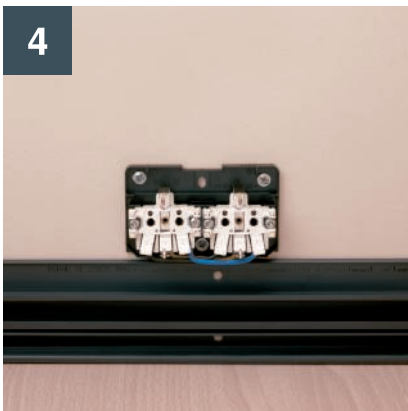

Geräteträger direkt auf das Unter-
teil setzen.

5



Beim Einsatz des SL-Kanals der Kanalhöhe 50 mm vor der Montage des
Gerätetanks beidseitig die beiliegende Adapterplatte einstecken.

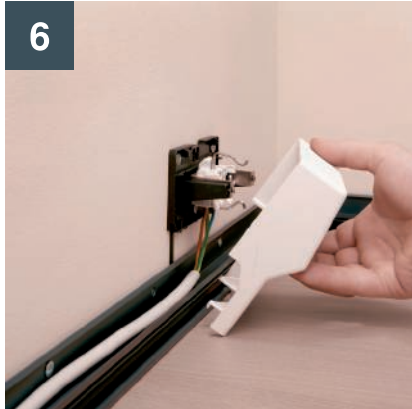

6

Gerätetank in das SL-Unterteil einhängen.



7

Geräteblende inkl. Schraube in die Öffnung des Gerätetanks setzen und festschrauben.



8

Nach der Montage ist eine elektrische Prüfung durch eine autorisierte Elektrofachkraft durchzuführen.



9

Bei der Montage am Sockelleistenende wird die seitliche Öffnung des Gerätetanks mit dem separat zu bestellendem Seitenabschluss verschlossen.

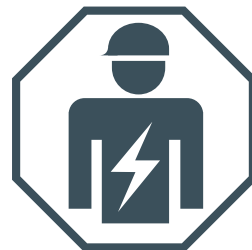

Installation
electrotechnical expertise

Einbaumöglichkeiten Einzelgeräte leer (SL/SL-T/SL-L)

Dieser Gerätetank ist für den Einbau von Tragringgeräten mit einem 60 mm Befestigungsabstand aller Hersteller geeignet.

TAE-Anschlussdosen

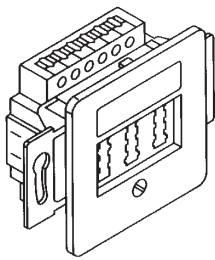

TAE 2 x 6/6 NFF

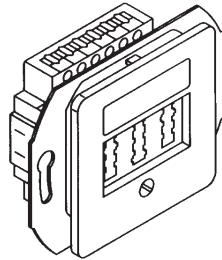

TAE 3 x 6 NFF

UAE-Anschlussdosen

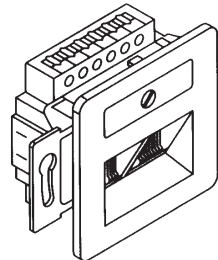

UAE 8/8

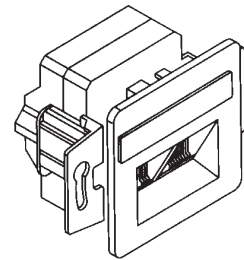

UAE 8/8 Cat 6

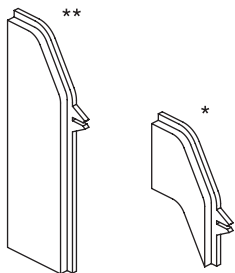

Seitenabschluss**

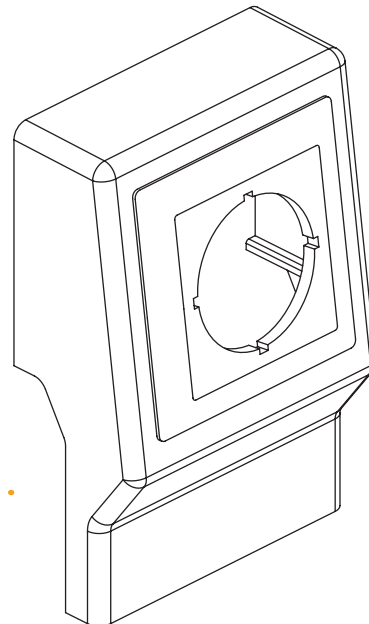

Gerätetank leer inkl. Blende (DIN 49075)

* Beim Einsatz des Sockelleistenkanal in der Kanalhöhe 50 mm muss vor der Montage des Gerätetanks beidseitig das beiliegende Verschlussstück eingearastet werden.

** Bei der Montage am Sockelleistende wird die Öffnung des Gerätetanks mit dem Seitenabschluss (separates Teil) verschlossen.

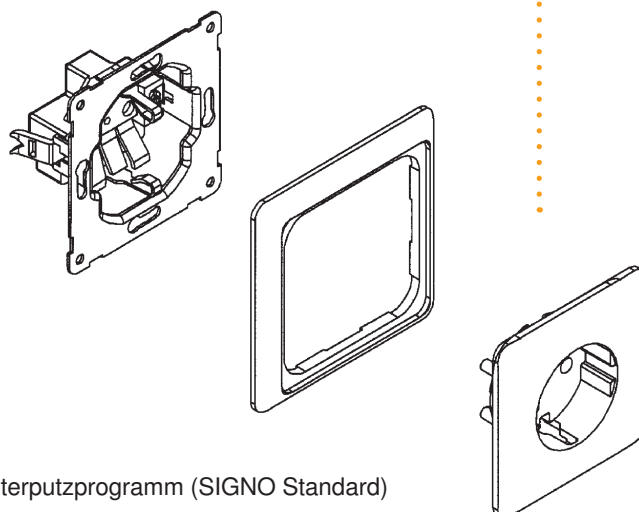

Unterputzprogramm (SIGNO Standard)

Einbaumöglichkeiten Gerätetank leer (SL/SL-T/SL-L)

Dieser Gerätetank ist für den Einbau von Tragbügelgeräten mit 60 mm Befestigungsabstand aller Hersteller geeignet.

UAE-Anschlussdosen

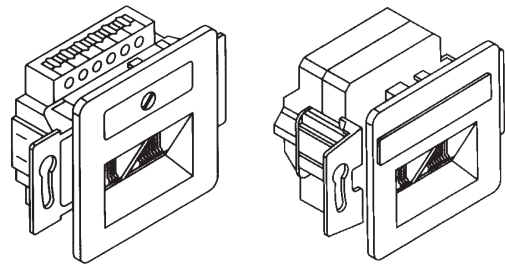

UAE 8/8

UAE 8/8 Cat 6

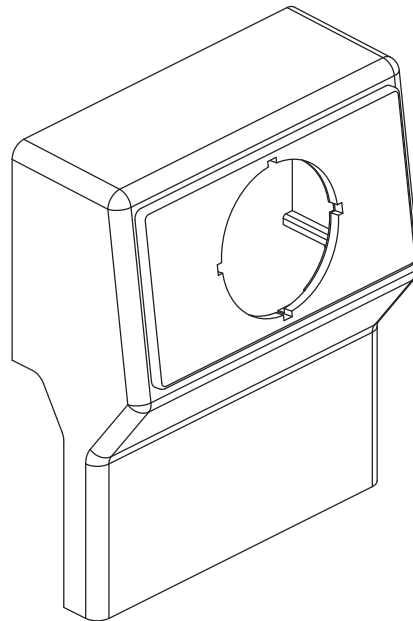
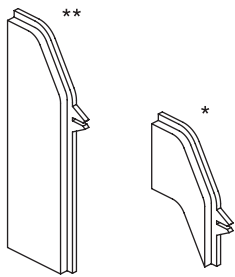

* Beim Einsatz des Sockelleistenkanal in der Kanalhöhe 50 mm muss vor der Montage des Gerätetanks beidseitig das beiliegende Verschlussstück eingearastet werden.

** Bei der Montage am Sockelleistende wird die Öffnung des Gerätetanks mit dem Seitenabschluss (separates Teil) verschlossen.

Gerätetank leer inkl. Blende (DIN 49075)

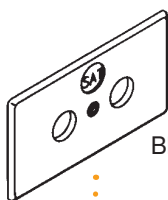

Blende für Antennenbau (mit Sollbruchstelle für SAT)

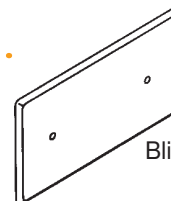

Blindblende (Verwendung als Klemmdose)

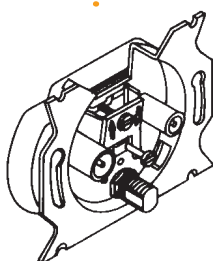

Stichdose für SAT und BK

Technische Daten SL, SL-T, SL-L

Kabelkapazität

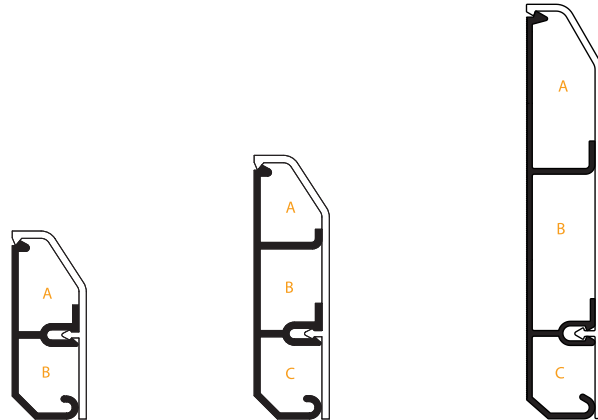

Maße	20 x 50		20 x 70			20 x 110		
	A	B	A	B	C	A	B	C
Anzahl der Züge								
Lichter Querschnitt in mm ²	290	290	218	314	288	158	614	177
Maximaler Kabeldurchmesser in mm	16	13,5	14,5	13,5	13,5	13	14	14

Klassifizierung nach DIN EN 50085-2-1

Stoßfest bei Installation und Nutzung	1 J
Mindesttemperatur für Transport und Lagerung	- 25 °C
Mindesttemperatur für Installation und Nutzung	- 5 °C
Maximale Einsatztemperatur	+ 60 °C
Feuerbeständigkeit	Feuerhemmend
Stromdurchgang	Ohne Stromdurchgang
Isolierung	lektrisch isolierend
Schutzgrad des Gehäuses	IP40
Öffnungsart	Mit Werkzeug
Nutzungsbedingungen	Auf der Wand Befestigung an der Wand und Abstützung am Boden Befestigung an der Wand und Abstützung an einer horizontalen Fläche
Verfügbare Funktionen	Typ 3
Nominalspannung	500 V
Mechanische Stoßfestigkeit	IK06



Kombinierter Elektro-/Heizungskanal RAUDUO

2 in 1: Die gefahrlose Sanierungsidee

Der kombinierte Elektro- und Heizungskanal RAUDUO ist eine Sanierungsidee für die gefahrlose und normgerechte Verlegung der Elektro- und Heizungsleitungen in einem gemeinsamen Sockelleistenkanal. Ein Thermopuffer stellt die funktionsgerechte und geprüfte Wärmedämmung sicher. Der Prüfbericht des VDE belegt, dass selbst bei hohen Vorlauftemperaturen in den Heizungsrohren die Temperaturen in den Installationsbereichen für elektrische Kabel und Leitungen unter 30 °C (trotz Eigenwärme der Kabel) bleiben und somit keine Probleme bei normaler Strombelastung auftreten (DIN VDE 0298 Teil 4). Auch die Temperaturentwicklung an den Anschlussklem-

men der Schutzkontaktsteckdosen im Gerätetank ist geprüft (DIN VDE 0260, 4.4.1) und verhält sich unkritisch. Deshalb ist gemäß des VDE-Berichts keine Anpassung der Leitungsanlage nötig. Es werden normale NYM-Leitungen verlegt – es werden keine Sonderlösungen oder -materialien benötigt. Dank der 2-in-1-Lösung werden Heizungsrohre und Elektrokabel einfach in einem gemeinsamen Kanalunterteil verlegt. Die Gerätetanks werden im Stile eines Baukastens an jeder beliebigen Stelle des Kanals eingebaut.





Wahlweise mit altbaugerechter Dichtlippe für passgenauen Wand- und Bodenanschluss:

- Abgeflachter Winkel
- Optimale Anpassung
- Sich verjüngendes Lippenende
- Anschmiegsames Material
- Lückenloses Abdichten
- 6 mm Lippenbreite
- Tiefenausgleich bis zu 5 mm
- Kein Eindringen von Schmutz

Prüfung	VDE DIN EN 50085-1, VDE DIN EN 50085-2-1, VDE-Infoprüfung bzgl. Temperaturverhalten (VDE 0298 Teil 4)
Lieferform	Unter- und Oberteile separat Unterteil mit Bodenlochung Formteile und Gerätetanks im Karton
Lieferlänge	2 m
Lieferfarben	RAL 9001 cremeweiß RAL 9010 reinweiß Geringe Abweichungen von den RAL-Farben sind fertigungsbedingt möglich
Material	Profile: Unter- und Oberteil aus PVC 1309, bleifrei, selbstverlöschend, klassifiziert nach UL94: V-0 Formteile und Gerätetanks: PVC-U selbstverlöschend, Brennverhalten nach UL94: V-0
Abmessung	Kanalhöhe: 40 mm Kanalbreite: 105 mm

Systemübersicht

Bodenlochung

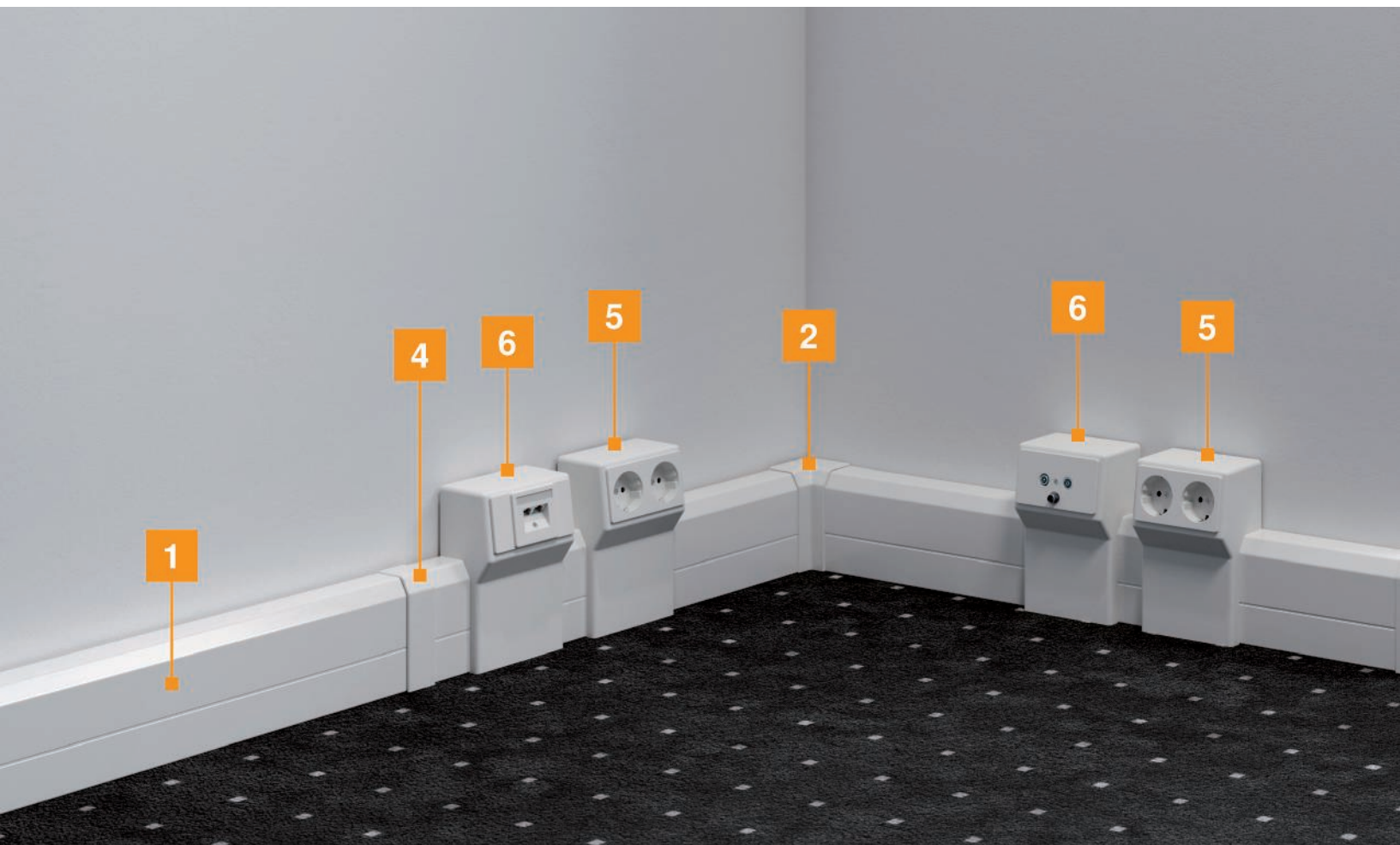
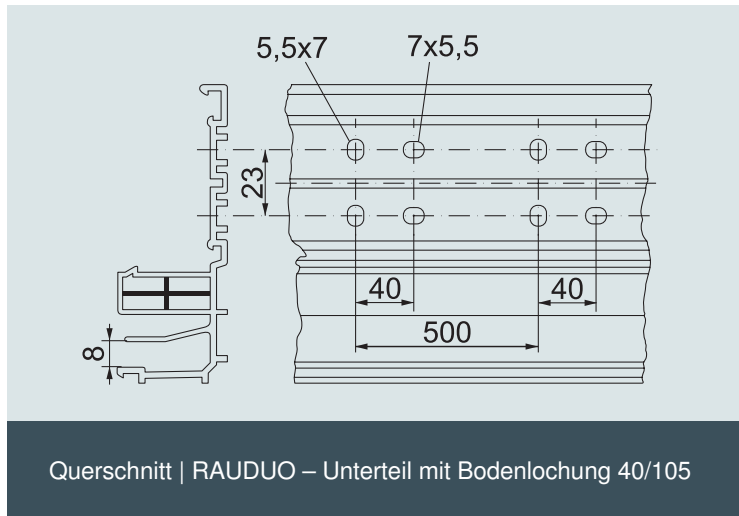

Unterteile:

Die Bodenlochung (Langlöcher) erleichtert die Montage

Oberteile:

Wahlweise mit oder ohne Dichtlippe.

Heizungsrohre:

Geeignet bis 20 mm Außendurchmesser. Befestigung durch Heizungsrohrträger, der im Unterteil eingerastet wird.

Innen-/Außenecken:

Die Unterteile müssen auf Gehrung geschnitten werden, damit eine Wärmeverschleppung (von der Heizungskammer in die Elektrokammer) ausgeschlossen ist. Bei ungünstigen, bauseitigen Bedingungen (unebene Wände etc.) empfehlen wir einen evtl. auftretenden Spalt der Kammerntrennung mit Silikon zu schließen.

Endstücke:

Für VDE-gerechte Montage muss eine Verklebung erfolgen.

Heizungstemperaturen:

Das RAUDUO-System ist ausgelegt auf eine Vorlauftemperatur von 70 °C bzw. eine Rücklauftemperatur von 55 °C (lt. VDE-Infobericht). Bei einer Vorlauftemperatur bis 90 °C bzw. einer Rücklauftemperatur bis 70 °C ist entsprechend des VDE-Berichts die Gerätetankisolierung durch den „Isolierschaum 90 °C“ Art.-Nr. 6132175 zu ersetzen.



1	Kanal
2	Inneneck
3	Außeneck
4	Oberteilkupplung
5	Geräteträger mit integrierter 2-fach Steckdose
6	Geräteträger inklusive Blende für den Einbau von Zentralscheibengeräten nach DIN 49075 mit Tragbügel

Einbaumöglichkeiten Gerätetank RAUDUO

UAE-Anschlussdosen

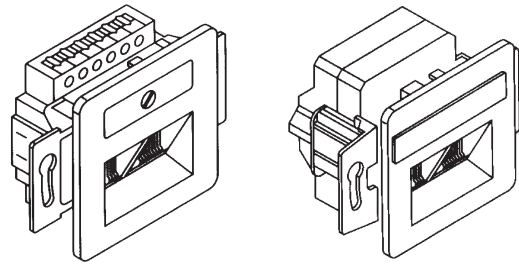

UAE 8/8

UAE 8/8 Cat 6

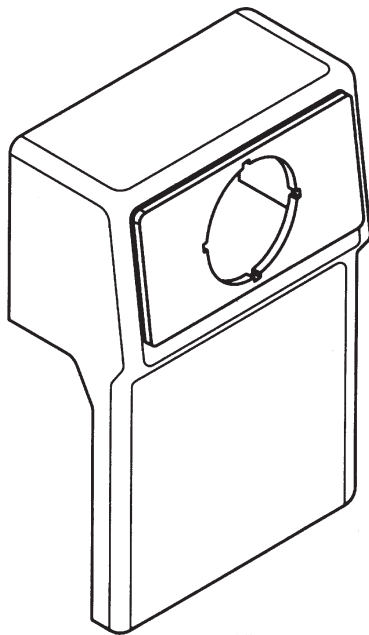

Gerätetank leer inkl. Blende (DIN 49075)

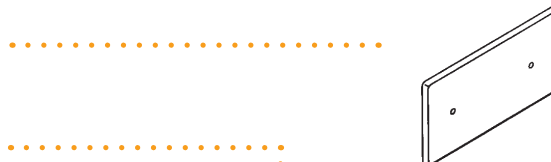

Blindblende (Verwendung als
Klemmdose)

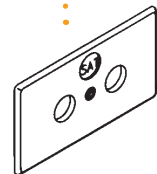

Blende für Antennenbau (mit Soll-
bruchstelle für SAT)

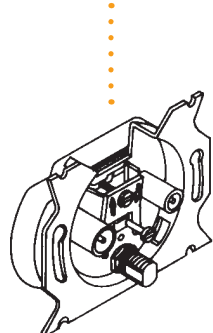

Stichdose für SAT und BK

i Hinweis: Die mitgelieferte Blende eignet sich für Geräte nach DIN 49075 mit Tragstegen/-winkeln.

Montage RAUDUO-Gerätetank mit Doppelsteckdose

Montageschritte

1



Montagevoraussetzung
a) Montiertes Kanalunterteil
b) Installiertes Heizungssystem

2

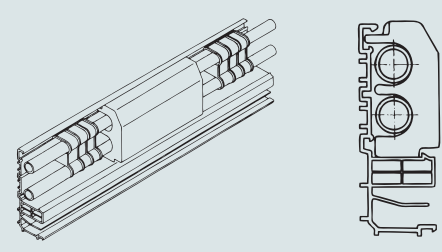

Gerätetankisolierung im Kanalunterteil einlegen (bei Vorlauftemperatur über 70 °C muss die Hartschaumvariante Art.-Nr. 6132175 verwendet werden!).

3

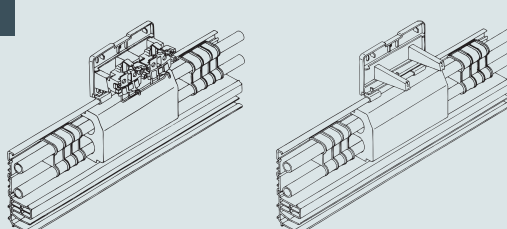

Gerätetank (mittig zur Isolierung) setzen. Anschließend die Bohrlöcher anzeichnen, bohren und den Geräteträger festschrauben.

4

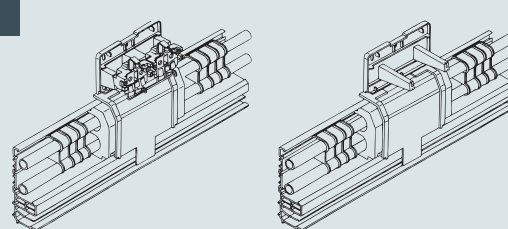

Potenzialtrennplatte ins Kanalunterteil einrasten. Die Isolierung muss links und rechts gleichmäßig überstehen.

5



Leitungen getrennt in die Klammern legen und Steckdose bzw. sonstige Anschlussgeräte anschließen. Beide Kanalkammern (Elektro- und Heizungskammer) mit der gemeinsamen Abdeckung verschließen. Die Kanaloberteile stoßen rechts und links in die Nuten der Potenzialtrennplatte.

6

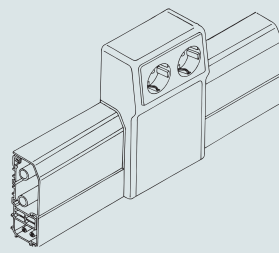

Gerätetank mit Oberteil am Boden einhängen und mit Blende verschließen.

Sockelleistenkanal SL 2050

PVC Polyvinylchlorid

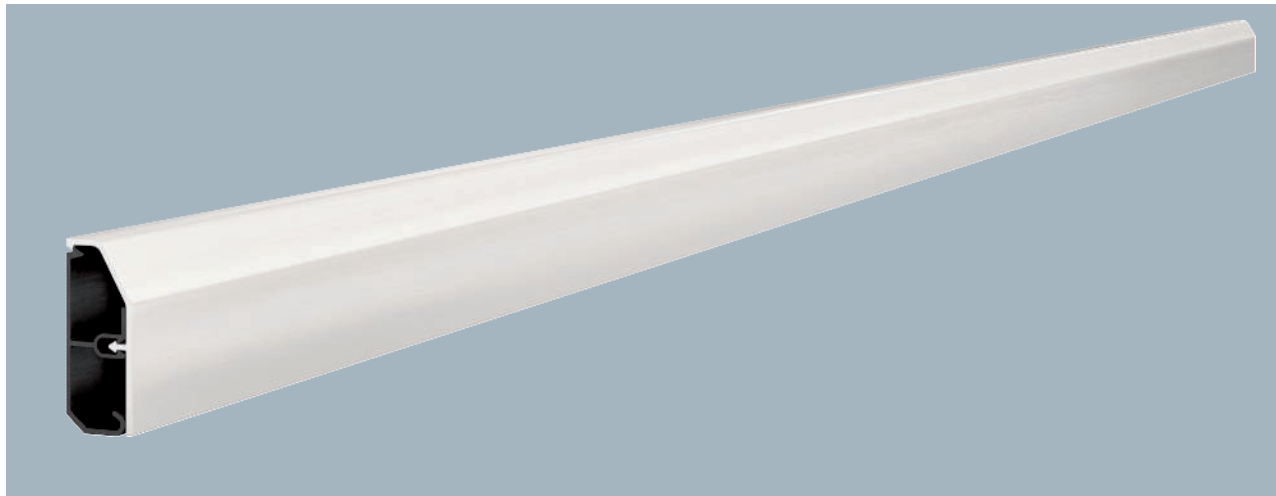

Typ	Farbe	Länge mm	Breite mm	Höhe mm	Verp. m	Gewicht kg/100 m	Art.-Nr.
SL 2050 rws	reinweiß	2000	50	20	42	40,295	6132193
SL 2050 cws	cremeweiß	2000	50	20	42	40,290	6132201

Sockelleistenkanal SL zur verdeckten Leitungsführung im Innenbereich. Die Farbe der Kanalunterteile kann fertigungsbedingt variieren.

Mit aufrastbarem Oberteil und Unterteil mit Bodenlochung zur direkten Wandmontage. Richtungsänderungen mit den Formteilen ausführen und Kanalenden mit den Endstücken verschließen. Gerätetank zur Montage von Strom- und Datentechnik.

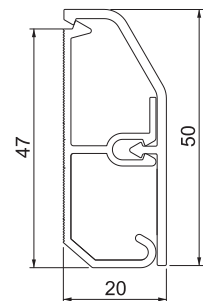

Außeneck SL AE2050

PVC Polyvinylchlorid

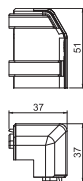

Typ	Farbe	Länge mm	Breite mm	Höhe mm	Verp. Stück	Gewicht kg/100 St.	Art.-Nr.
SL AE2050 rws	reinweiß	37	37	51	10	0,900	6132265
SL AE2050 cws	cremeweiß	37	37	51	10	0,900	6132266

Außeneck als Formteil zur Richtungsänderung für den Sockelleistenkanal. Schnittkaschierendes Außeneck zum Aufrasten auf das Unterteil.

Inneneck SL IE2050

PVC Polyvinylchlorid

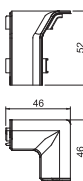

Typ	Farbe	Länge mm	Breite mm	Höhe mm	Verp. Stück	Gewicht kg/100 St.	Art.-Nr.
SL IE2050 rws	reinweiß	46	46	52	10	0,400	6132248
SL IE2050 cws	cremeweiß	46	46	52	10	0,400	6132249

Inneneck als Formteil zur Richtungsänderung für den Sockelleistenkanal. Schnittkaschierendes Inneneck zum Aufrasten auf das Unterteil.

PVC Polyvinylchlorid

Endstück SL ESli2050

Typ	Farbe	Länge mm	Breite mm	Höhe mm	Verp. Stück	Gewicht kg/100 St.	Art.-Nr.
SL ESli2050 rws	reinweiß	22	18	52	10	0,500	6132293
SL ESli2050 cws	cremeweiß	22	18	52	10	0,500	6132294

Endstück (links) als Formteil für den Sockelleistenkanal.
Für einen sauberen Abschluss des Kanalsystems. Zum Aufstecken auf die Kanalenden.

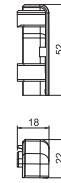

PVC Polyvinylchlorid

Endstück SL ESre2050

Typ	Farbe	Länge mm	Breite mm	Höhe mm	Verp. Stück	Gewicht kg/100 St.	Art.-Nr.
SL ESre2050 rws	reinweiß	22	18	52	10	0,500	6132277
SL ESre2050 cws	cremeweiß	22	18	52	10	0,500	6132278

Endstück (rechts) als Formteil für den Sockelleistenkanal.
Für einen sauberen Abschluss des Kanalsystems. Zum Aufstecken auf die Kanalenden.

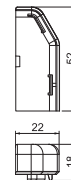

PVC Polyvinylchlorid

Sockelleistenkanal SLL 2050



Sockelleistenkanal SL-L zur verdeckten Leitungsführung im Innenbereich. Die Farbe der Kanalunterteile kann fertigungsbedingt variieren.

Mit aufrastbarem Oberteil und Unterteil mit Bodenlochung zur direkten Wandmontage. Richtungsänderungen mit den Formteilen ausführen und Kanalenden mit den Endstücken verschließen. Geträtetank zur Montage von Strom- und Datentechnik. Mit elastischen Anschlusslippen zur Kaschierung für unebene Wandflächen.

Typ	Farbe	Länge mm	Breite mm	Höhe mm	Verp. m	Gewicht kg/100 m	Art.-Nr.
SLL 2050 rws	reinweiß	2000	50	20	42	41,160	6132212
SLL 2050 cws	cremeweiß	2000	50	20	42	41,160	6132211

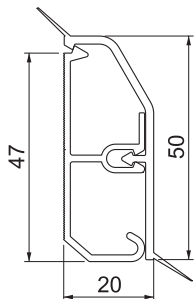

Außeneck SLL AE2050

PVC Polyvinylchlorid

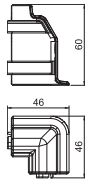

Typ	Farbe	Länge mm	Breite mm	Höhe mm	Verp. Stück	Gewicht kg/100 St.	Art.-Nr.
SLL AE2050 rws	reinweiß	46	46	60	10	1,150	6132260
SLL AE2050 cws	cremeweiß	46	46	60	10	1,150	6132261

Außeneck als Formteil zur Richtungsänderung für den Sockelleistenkanal.
Schnittkaschierendes Außeneck zum Aufrasten auf das Unterteil.

Inneneck SLL IE2050

PVC Polyvinylchlorid

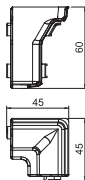

Typ	Farbe	Länge mm	Breite mm	Höhe mm	Verp. Stück	Gewicht kg/100 St.	Art.-Nr.
SLL IE2050 rws	reinweiß	45	45	60	10	0,900	6132240
SLL IE2050 cws	cremeweiß	45	45	60	10	0,900	6132241

Inneneck als Formteil zur Richtungsänderung für den Sockelleistenkanal.
Schnittkaschierendes Inneneck zum Aufrasten auf das Unterteil.

Sockelleistenkanal SLT 2050

PVC Polyvinylchlorid



Typ	Farbe	Länge mm	Breite mm	Höhe mm	Verp. m	Gewicht kg/100 m	Art.-Nr.
SLT 2050 rws	reinweiß	2000	50	20	42	45,699	6132218
SLT 2050 cws	cremeweiß	2000	50	20	42	45,854	6132217

Sockelleistenkanal SL-T zur verdeckten Leitungsführung im Innenbereich. Die Farbe der Kanalunterteile kann fertigungsbedingt variieren.

Mit aufrastbarem Oberteil und Unterteil mit Bodenlochung zur direkten Wandmontage. Richtungsänderungen mit den Formteilen ausführen und Kanalenden mit den Endstücken verschließen. Geträtetank zur Montage von Strom- und Datentechnik. Mit Teppichleiste für einen sauberen Abschluss.

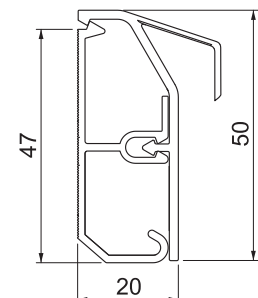

PVC Polyvinylchlorid

Endstück SLT ESli2050

Typ	Farbe	Länge mm	Breite mm	Höhe mm	Verp. Stück	Gewicht kg/100 St.	Art.-Nr.
SLT ESli2050 rws	reinweiß	30	20	52	10	0,600	6132288
SLT ESli2050 cws	cremeweiß	30	20	52	10	0,600	6132289

Endstück (links) als Formteil für den Sockelleistenkanal.
Für einen sauberen Abschluss des Kanalsystems. Zum Aufstecken auf die Kanalenden.

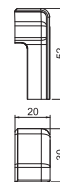

PVC Polyvinylchlorid

Endstück SLT ESre2050

Typ	Farbe	Länge mm	Breite mm	Höhe mm	Verp. Stück	Gewicht kg/100 St.	Art.-Nr.
SLT ESre2050 rws	reinweiß	30	20	52	10	0,600	6132302
SLT ESre2050 cws	cremeweiß	30	20	52	10	0,600	6132303

Endstück (rechts) als Formteil für den Sockelleistenkanal.
Für einen sauberen Abschluss des Kanalsystems. Zum Aufstecken auf die Kanalenden.



Sockelleistenkanal SL 2070

PVC Polyvinylchlorid



Typ	Farbe	Länge mm	Breite mm	Höhe mm	Verp. m	Gewicht kg/100 m	Art.-Nr.
SL 2070 rws	reinweiß	2000	70	20	28	55,007	6132267
SL 2070 cws	cremeweiß	2000	70	20	28	55,010	6132208
SL 2070 lgr	lichtgrau	2000	70	20	28	55,160	6132269

Sockelleistenkanal SL zur verdeckten Leitungsführung im Innenbereich. Die Farbe der Kanalunterteile kann fertigungsbedingt variieren.

Mit aufrastbarem Oberteil und Unterteil mit Bodenlochung zur direkten Wandmontage. Richtungsänderungen mit den Formteilen ausführen und Kanalenden mit den Endstücken verschließen. Geträtetank zur Montage von Strom- und Datentechnik.

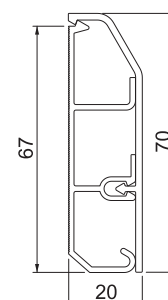

Außeneck SL AE2070

PVC Polyvinylchlorid

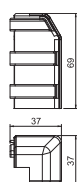

Typ	Farbe	Länge mm	Breite mm	Höhe mm	Verp. Stück	Gewicht kg/100 St.	Art.-Nr.
SL AE2070 rws	reinweiß	37	37	69	10	1,300	6132270
SL AE2070 cws	cremeweiß	37	37	69	10	1,300	6132271
SL AE2070 lgr	lichtgrau	37	37	69	10	1,300	6132272

Außeneck als Formteil zur Richtungsänderung für den Sockelleistenkanal. Schnittkaschierendes Außeneck zum Aufrasten auf das Unterteil.

Inneneck SL IE2070

PVC Polyvinylchlorid

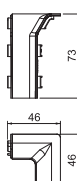

Typ	Farbe	Länge mm	Breite mm	Höhe mm	Verp. Stück	Gewicht kg/100 St.	Art.-Nr.
SL IE2070 rws	reinweiß	46	46	73	10	0,700	6132253
SL IE2070 cws	cremeweiß	46	46	73	10	0,700	6132254
SL IE2070 lgr	lichtgrau	46	46	73	10	0,700	6132255

Inneneck als Formteil zur Richtungsänderung für den Sockelleistenkanal. Schnittkaschierendes Inneneck zum Aufrasten auf das Unterteil.

PVC Polyvinylchlorid

Endstück SL ESli2070

Typ	Farbe	Länge mm	Breite mm	Höhe mm	Verp. Stück	Gewicht kg/100 St.	Art.-Nr.
SL ESli2070 rws	reinweiß	22	18	72	10	0,600	6132296
SL ESli2070 cws	cremeweiß	22	18	72	10	0,600	6132297
SL ESli2070 lgr	lichtgrau	22	18	72	10	0,600	6132298

Endstück (links) als Formteil für den Sockelleistenkanal.

Für einen sauberen Abschluss des Kanalsystems. Zum Aufstecken auf die Kanalenden.



PVC Polyvinylchlorid

Endstück SL ESre2070

Typ	Farbe	Länge mm	Breite mm	Höhe mm	Verp. Stück	Gewicht kg/100 St.	Art.-Nr.
SL ESre2070 rws	reinweiß	22	18	72	10	0,600	6132281
SL ESre2070 cw	cremeweiß	22	18	72	10	0,600	6132282
SL ESre2070 lgr	lichtgrau	22	18	72	10	0,600	6132283

Endstück (rechts) als Formteil für den Sockelleistenkanal.

Für einen sauberen Abschluss des Kanalsystems. Zum Aufstecken auf die Kanalenden.



Sockelleistenkanal SLL 2070

PVC Polyvinylchlorid



Typ	Farbe	Länge mm	Breite mm	Höhe mm	Verp. m	Gewicht kg/100 m	Art.-Nr.
SLL 2070 rws	reinweiß	2000	70	20	42	57,396	6132215
SLL 2070 cws	cremeweiß	2000	70	20	42	57,400	6132214

Sockelleistenkanal SL-L zur verdeckten Leitungsführung im Innenbereich. Die Farbe der Kanalunterteile kann fertigungsbedingt variieren.

Mit aufrastbarem Oberteil und Unterteil mit Bodenlochung zur direkten Wandmontage. Richtungsänderungen mit den Formteilen ausführen und Kanalenden mit den Endstücken verschließen. Geträtetank zur Montage von Strom- und Datentechnik. Mit elastischen Anschlussslippen zur Kaschierung für unebene Wandflächen.

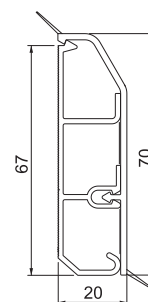

Außeneck SLL AE2070

PVC Polyvinylchlorid

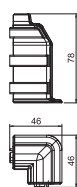

Typ	Farbe	Länge mm	Breite mm	Höhe mm	Verp. Stück	Gewicht kg/100 St.	Art.-Nr.
SLL AE2070 rws	reinweiß	78	46	46	10	1,500	6132262
SLL AE2070 cws	cremeweiß	78	46	46	10	1,500	6132263

Außeneck als Formteil zur Richtungsänderung für den Sockelleistenkanal. Schnittkaschierendes Außeneck zum Aufrasten auf das Unterteil.

Inneneck SLL IE2070

PVC Polyvinylchlorid

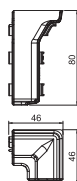

Typ	Farbe	Länge mm	Breite mm	Höhe mm	Verp. Stück	Gewicht kg/100 St.	Art.-Nr.
SLL IE2070 rws	reinweiß	46	46	80	10	1,200	6132243
SLL IE2070 cws	cremeweiß	46	46	80	10	1,200	6132244

Inneneck als Formteil zur Richtungsänderung für den Sockelleistenkanal. Schnittkaschierendes Inneneck zum Aufrasten auf das Unterteil.

PVC Polyvinylchlorid

Sockelleistenkanal SLT 2070



Sockelleistenkanal SL-T zur verdeckten Leitungsführung im Innenbereich. Die Farbe der Kanalunterteile kann fertigungsbedingt variieren.

Mit aufraubbarem Oberteil und Unterteil mit Bodenlochung zur direkten Wandmontage. Richtungsänderungen mit den Formteilen ausführen und Kanalenden mit den Endstücken verschließen. Getränkekanal zur Montage von Strom- und Datentechnik. Mit Teppichleiste für einen sauberen Abschluss.

Typ	Farbe	Länge mm	Breite mm	Höhe mm	Verp. m	Gewicht kg/100 m	Art.-Nr.
SLT 2070 rws	reinweiß	2000	70	20	28	61,215	6132222
SLT 2070 cws	cremeweiß	2000	70	20	28	60,480	6132221

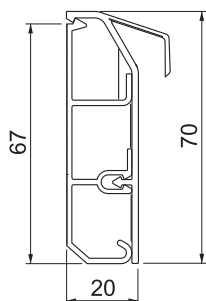

PVC Polyvinylchlorid

Endstück SLT ESli2070

Typ	Farbe	Länge mm	Breite mm	Höhe mm	Verp. Stück	Gewicht kg/100 St.	Art.-Nr.
SLT ESli2070 rws	reinweiß	30	20	72	10	0,800	6132291
SLT ESli2070 cws	cremeweiß	30	20	72	10	0,800	6132320

Endstück (links) als Formteil für den Sockelleistenkanal.

Für einen sauberen Abschluss des Kanalsystems. Zum Aufstecken auf die Kanalenden.

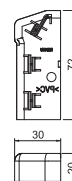

PVC Polyvinylchlorid

Endstück SLT ESre2070

Typ	Farbe	Länge mm	Breite mm	Höhe mm	Verp. Stück	Gewicht kg/100 St.	Art.-Nr.
SLT ESre2070 rws	reinweiß	30	20	72	10	0,800	6132305
SLT ESre2070 cws	cremeweiß	30	20	72	10	0,800	6132306

Endstück (rechts) als Formteil für den Sockelleistenkanal.

Für einen sauberen Abschluss des Kanalsystems. Zum Aufstecken auf die Kanalenden.

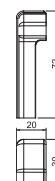

Sockelleistenkanal SL 20110

PVC Polyvinylchlorid



Typ	Farbe	Länge mm	Breite mm	Höhe mm	Verp. m	Gewicht kg/100 m	Art.-Nr.
SL 20110 rws	reinweiß	2000	110	20	18	77,319	6132274

Sockelleistenkanal SL zur verdeckten Leitungsführung im Innenbereich. Die Farbe der Kanalunterteile kann fertigungsbedingt variieren.

Mit aufrastbarem Oberteil und Unterteil mit Bodenlochung zur direkten Wandmontage. Richtungsänderungen mit den Formteilen ausführen und Kanälen mit den Endstücken verschließen. Geträtetank zur Montage von Strom- und Datentechnik.

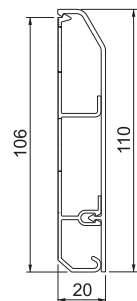

Außeneck SL AE20110

PVC Polyvinylchlorid



Typ	Farbe	Länge mm	Breite mm	Höhe mm	Verp. Stück	Gewicht kg/100 St.	Art.-Nr.
SL AE20110 rws	reinweiß	37	37	112	10	1,800	6132275

Außeneck als Formteil zur Richtungsänderung für den Sockelleistenkanal. Schnittkaschierendes Außeneck zum Aufrasten auf das Unterteil.

Inneneck SL IE20110

PVC Polyvinylchlorid



Typ	Farbe	Länge mm	Breite mm	Höhe mm	Verp. Stück	Gewicht kg/100 St.	Art.-Nr.
SL IE20110 rws	reinweiß	46	46	109	10	0,900	6132259

Inneneck als Formteil zur Richtungsänderung für den Sockelleistenkanal. Schnittkaschierendes Inneneck zum Aufrasten auf das Unterteil.

PVC Polyvinylchlorid

Endstück SL ESli20110

Typ	Farbe	Länge	Breite	Höhe	Verp. Stück	Gewicht kg/100 St.	Art.-Nr.
		mm	mm	mm			
SL ESli20110 rws	reinweiß	22	18	112	10	0,900	6132300

Endstück (links) als Formteil für den Sockelleistenkanal.
Für einen sauberen Abschluss des Kanalsystems. Zum Aufstecken auf die Kanalenden.



PVC Polyvinylchlorid

Endstück SL ESre20110

Typ	Farbe	Länge	Breite	Höhe	Verp. Stück	Gewicht kg/100 St.	Art.-Nr.
		mm	mm	mm			
SL ESre20110 rws	reinweiß	22	18	112	10	0,900	6132286

Endstück (rechts) als Formteil für den Sockelleistenkanal.
Für einen sauberen Abschluss des Kanalsystems. Zum Aufstecken auf die Kanalenden.



Zubehör Sockelleistenkanäle

PVC Polyvinylchlorid

Kanaloberteil SL 2050 OT

Typ	Farbe	Länge	Breite	Höhe	Verp. m	Gewicht kg/100 m	Art.-Nr.
		mm	mm	mm			
SL 2050 OT rws	reinweiß	2000	50	20	120	17,271	6132150
SL 2050 OT cws	cremeweiß	2000	20	3	120	17,270	6132308

Oberteil für Sockelleistenkanal.
Als Abdeckung des Kanalunterteils. Aufrastbar auf das Kanalunterteil.

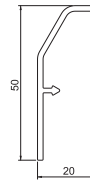

PVC Polyvinylchlorid

Oberteil SLL 2050 rws

Typ	Farbe	Länge	Breite	Höhe	Verp. m	Gewicht kg/100 m	Art.-Nr.
		mm	mm	mm			
SLL 2050 rws	reinweiß	2000	50	20	96	19,660	6132158
SLL 2050 cws	cremeweiß	2000	50	20	96	19,660	6132157

Oberteil für den Sockelleistenkanal.

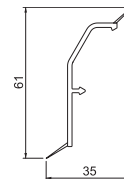

PVC Polyvinylchlorid

Oberteil SLL 2070 rws

Typ	Farbe	Länge	Breite	Höhe	Verp. m	Gewicht kg/100 m	Art.-Nr.
		mm	mm	mm			
SLL 2070 rws	reinweiß	2000	50	70	104	24,880	6132159

Oberteil für den Sockelleistenkanal.

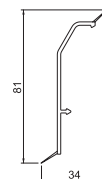

Geräteträger SL 2GT2050

PVC Polyvinylchlorid

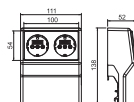

Typ	Farbe	Länge mm	Breite mm	Höhe mm	Verp. Stück	Gewicht kg/100 St.	Art.-Nr.
SL2GT5070 rws	reinweiß	52	111	138	1	15,000	6132245
SL2GT5070 cws	cremeweiß	52	111	138	1	14,000	6132246
SL2GT5070 lgr	lichtgrau	52	111	138	1	14,000	6132247

Geräteträger mit vorkonfektionierter 2-fach Schutzkontaktsteckdose für den Sockelleistenkanal in den Kanalbreiten 50 und 70 mm.

Wird an der Wand oberhalb des Kanalsystems verschraubt.

Geräteträger SL 2GT2050

PVC Polyvinylchlorid

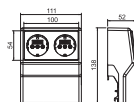

Typ	Farbe	Länge mm	Breite mm	Höhe mm	Verp. Stück	Gewicht kg/100 St.	Art.-Nr.
SL2GTK5070 rws	reinweiß	52	111	138	1	15,000	6132179

Geräteträger mit vorkonfektionierter 2-fach Schutzkontaktsteckdose für den Sockelleistenkanal in den Kanalbreiten 50 und 70 mm.

Wird an der Wand oberhalb des Kanalsystems verschraubt.

Geräteträger SL 2GT20110

PVC Polyvinylchlorid

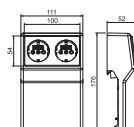

Typ	Farbe	Länge mm	Breite mm	Höhe mm	Verp. Stück	Gewicht kg/100 St.	Art.-Nr.
SL2GT20110 rws	reinweiß	52	111	176	1	15,400	6132250

Geräteträger mit vorkonfektionierter 2-fach Schutzkontaktsteckdose für den Sockelleistenkanal in der Kanalbreite 110 mm.

Wird an der Wand oberhalb des Kanalsystems verschraubt.

Geräteträger SL ETler2050

PVC Polyvinylchlorid

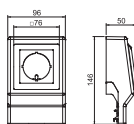

Typ	Farbe	Länge mm	Breite mm	Höhe mm	Verp. Stück	Gewicht kg/100 St.	Art.-Nr.
SL ETler5070 rws	reinweiß	50	96	146	1	11,800	6132238
SL ETler5070 cws	cremeweiß	50	96	146	1	11,800	6132239
SL ETler5070 lgr	lichtgrau	50	96	146	1	11,800	6132237

Geräteträger leer für den Sockelleistenkanal zum Einbau von Standardgeräten in Tragring- und Tragbügelbauweise mit 60-mm-Befestigungsspur.

Zum Aufrasten auf das Unterteil des Kanalsystems.

Geräteträger SL ETler20110

PVC Polyvinylchlorid

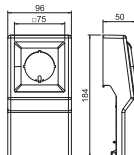

Typ	Farbe	Länge mm	Breite mm	Höhe mm	Verp. Stück	Gewicht kg/100 St.	Art.-Nr.
SL ETler20110rws	reinweiß	50	96	184	1	13,400	6132242

Geräteträger leer für den Sockelleistenkanal zum Einbau von Standardgeräten in Tragring- und Tragbügelbauweise mit 60-mm-Befestigungsspur.

Zum Aufrasten auf das Unterteil des Kanalsystems.

PVC Polyvinylchlorid

Geräteträger SL GTler2050

Typ	Farbe	Länge mm	Breite mm	Höhe mm	Verp. Stück	Gewicht kg/100 St.	Art.-Nr.
SL GTO 50-70 rws	reinweiß	52	111	136	1	13,300	6132229
SL GTO 50-70 cws	cremeweiß	52	111	136	1	13,300	6132224
SL GTO 50-70 lgr	lichtgrau	52	111	136	1	13,300	6132223

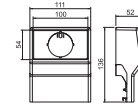

Geräteträger leer für die Sockelleistenkanal-Systeme SL, SL-L und SL-T zur Installation von Einbaugeräten in Tragbügelbauweise (nach DIN 49075) in den Kanalbreiten 50 und 70 mm.
Zum Aufrasten auf das Unterteil des Kanalsystems.

PVC Polyvinylchlorid

Geräteträger SL GTler20110

Typ	Farbe	Länge mm	Breite mm	Höhe mm	Verp. Stück	Gewicht kg/100 St.	Art.-Nr.
SL GTler20110rws	reinweiß	52	111	177	1	14,600	6132236

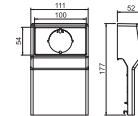

Geräteträger leer für den Sockelleistenkanal zur Installation von Einbaugeräten in Tragbügelbauweise (nach DIN 49075) in der Kanalbreite 110 mm.
Zum Aufrasten auf das Unterteil des Kanalsystems.

PC/ABS Polycarbonat/Acrylnitril-Butadien-Styrol

Blindabdeckung SL BL blind

Typ	Farbe	Länge mm	Breite mm	Höhe mm	Verp. Stück	Gewicht kg/100 St.	Art.-Nr.
SL BL blind rws	reinweiß	54	100	7	1	1,950	6132199
SL BL blind cws	cremeweiß	54	100	7	1	1,950	6132252

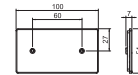

Blindabdeckung zum Verschließen des Gerätetanks.

Antennendosenblende SL BL ANT

Typ	Farbe	Länge mm	Breite mm	Höhe mm	Verp. Stück	Gewicht kg/100 St.	Art.-Nr.
SL BL ANT rws	reinweiß	100	54	5	1	2,100	6132258
SL BL ANT cws	cremeweiß	100	54	5	1	2,100	6132195

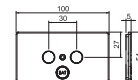

Antennenblende für den Einbau von Antennendosen in den Gerätetank des Sockelleistenkanals. Blende für Antennensteckdose
Zum seitlichen Verschließen des Gerätetanks.

PVC Polyvinylchlorid

Seitenabschluss Gerätetank SL GTSA2050

Typ	Farbe	Länge mm	Breite mm	Höhe mm	Verp. Stück	Gewicht kg/100 St.	Art.-Nr.
SL GTSA2050 rws	reinweiß	4	27	72	10	0,800	6132234
SL GTSA2050 cws	cremeweiß	4	27	72	10	0,800	6132197

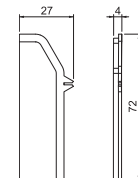

Seitenabschlussblende zum seitlichen Verschließen des Gerätetanks.

Kupplung SL KUP2050

PVC Polyvinylchlorid

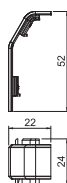

Typ	Farbe	Länge mm	Breite mm	Höhe mm	Verp. Stück	Gewicht kg/100 St.	Art.-Nr.
SL KUP2050 rws	reinweiß	24	22	52	10	0,400	6132225
SL KUP2050 cws	cremeweiß	24	22	52	10	0,400	6132226

Kanalkupplung für Sockelleistenkanal SL, SL-L und SL-T. Zur Verbindung der Schnittstellen der einzelnen Kanalunterteile.

Einfach aufsteckbar durch angeformte Rasthaken.

Kupplung SL KUP2070

PVC Polyvinylchlorid

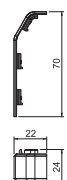

Typ	Farbe	Länge mm	Breite mm	Höhe mm	Verp. Stück	Gewicht kg/100 St.	Art.-Nr.
SL KUP2070 rws	reinweiß	24	22	70	10	0,500	6132230
SL KUP2070 cws	cremeweiß	24	22	70	10	0,500	6132231
SL KUP2070 lgr	lichtgrau	24	22	70	10	0,500	6132232

Kanalkupplung für Sockelleistenkanal SL, SL-L und SL-T. Zur Verbindung der Schnittstellen der einzelnen Kanalunterteile.

Einfach aufsteckbar durch angeformte Rasthaken.

Kupplung SL KUP20110

PVC Polyvinylchlorid



Typ	Farbe	Länge mm	Breite mm	Höhe mm	Verp. Stück	Gewicht kg/100 St.	Art.-Nr.
SL KUP20110 rws	reinweiß	24	22	110	10	0,600	6132235

Kanalkupplung für Sockelleistenkanal SL, SL-L und SL-T. Zur Verbindung der Schnittstellen der einzelnen Kanalunterteile.

Einfach aufsteckbar durch angeformte Rasthaken.

Eckkanal ECK

Eckkanal ECK 35, Kanalbreite 35

PVC Polyvinylchlorid

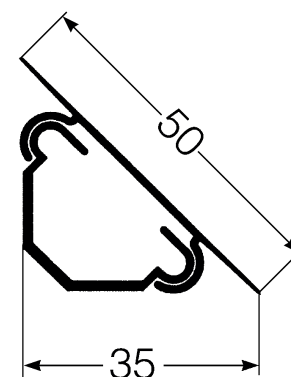

Typ	Farbe	Länge mm	Breite mm	Höhe mm	Verp. m	Gewicht kg/100 m	Art.-Nr.
ECK 3535 rws	reinweiß	2000	35	35	60	18,832	6131155
ECK 3535 rws	reinweiß	2500	35	35	75	20,067	6131154
ECK 3535 cws	cremeweiß	2000	35	35	60	18,832	6131153
ECK 3535 cws	cremeweiß	2500	35	35	75	20,067	6131152

Eckkanal zur vertikalen/horizontalen Leitungsverlegung in Eckbereichen im Innenbereich.

Kanalunterteil mit Bodenlochung zur direkten Montage an der Wand.

PVC Polyvinylchlorid

Endstück TRI ES350350

Typ	Farbe	Länge	Breite	Höhe	Verp. Stück	Gewicht kg/100 St.	Art.-Nr.
		mm	mm	mm			
TRI ES350350 rws	reinweiß	55	35	25	10	0,450	6131179

Endstück als Formteil für den den Eckkanal RAUTRIGO.
Für einen sauberen Abschluss des Kanalsystems.



PVC Polyvinylchlorid

Übergangsstück TRI C 35-16

Typ	Farbe	Länge	Breite	Höhe	Verp. Stück	Gewicht kg/100 St.	Art.-Nr.
		mm	mm	mm			
TRI C 35-16 rws	reinweiß	60	55	40	10	1,200	6131182

Übergangsstück für den Übergang von Eckkanal 35 auf MKS 1616



Eckkanal ECK 50, Kanalbreite 50

PVC Polyvinylchlorid

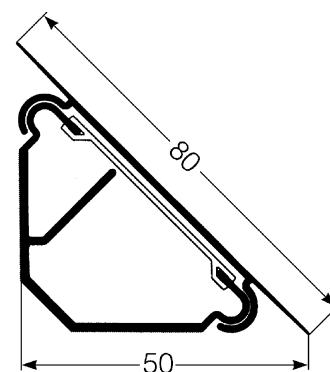

Typ	Farbe	Länge mm	Breite mm	Höhe mm	Verp. m	Gewicht kg/100 m	Art.-Nr.
ECK 5050 rws	reinweiß	2500	80	50	45	42,844	6131165
ECK 5050 rws	reinweiß	2000	80	50	30	42,844	6131164
ECK 5050 cws	cremeweiß	2500	80	50	45	42,844	6131162
ECK 5050 cws	cremeweiß	2000	80	50	30	42,850	6131163

Eckkanal zur vertikalen/horizontalen Leitungsverlegung in Eckbereichen im Innenbereich.

Kanalunterteil mit Bodenlochung zur direkten Montage an der Wand.

Inneneck TRI IE500500

PVC Polyvinylchlorid



Typ	Farbe	Länge mm	Breite mm	Höhe mm	Verp. Stück	Gewicht kg/100 St.	Art.-Nr.
TRI IE5050 rws	reinweiß	85	90	90	10	2,000	6131172

Inneneck als Formteil zur Richtungsänderung für den Eckkanal 50.

Übergangsstück TRI C 35-16 auf SL 20/50

PVC Polyvinylchlorid



Typ	Farbe	Länge mm	Breite mm	Höhe mm	Verp. Stück	Gewicht kg/100 St.	Art.-Nr.
TRI C 35-50 rws	reinweiß	95	60	60	10	3,000	6131185

Übergangsstück für den Übergang von Eckkanal 35 auf Sockelleistenkanal SL 20/50.

PVC Polyvinylchlorid

Sockelleistenkanal RD 40105



Unterteil des RAUDUO-Kanalsystems mit 2 thermisch getrennten Einzelkammern für die gemeinsame Verlegung von Elektro- und Heizungsleitungen. Mit Rastfunktion zur Aufnahme der Kanaloberteile. Die Farbe der Kanalunterteile kann fertigungsbedingt variieren.

Untere Kammer für die Aufnahme von Elektroleitungen mit einextrudierter Trennwand zur getrennten Verlegung von Stark- und Schwachstrom. Serienmäßige Bodenlochung.

Typ	Länge mm	Breite mm	Höhe mm	Verp. m	Gewicht kg/100 m	Art.-Nr.
RD 40105 natur	2000	105	40	24	80,000	6132205

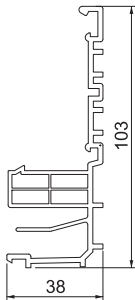

Kanaloberteil RD OT40105

PVC Polyvinylchlorid



Typ	Farbe	Länge mm	Breite mm	Höhe mm	Verp. m	Gewicht kg/100 m	Art.-Nr.
RD OT40105 rws	reinweiß	2000	105	40	24	46,341	6132160
RD OT40105 cws	cremeweiß	2000	105	40	24	46,341	6132161

Oberteil für RAUDUO-Kanäle.
Zum Aufrasten auf das Unterteil des Kanalsystems.

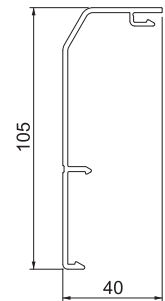

PVC Polyvinylchlorid

Kanaloberteil RDL OT40105



Oberteil für RAUDUO-Kanäle.
Zum Aufrasten auf das Unterteil des Kanalsystems. Mit Dichtlippe zum Schutz vor Feuchtigkeit und zum Ausgleichen von leichten Wandunebenheiten.

Typ	Farbe	Länge mm	Breite mm	Höhe mm	Verp. m	Gewicht kg/100 m	Art.-Nr.
RDL OT40105 rws	reinweiß	2000	120	40	24	48,842	6132264
RDL OT40105 cws	cremeweiß	2000	120	40	24	48,842	6132190

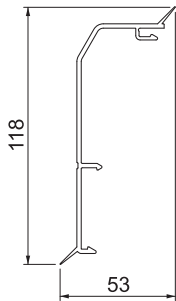

PVC Polyvinylchlorid

Außeneck RD AE40105

Typ	Farbe	Länge mm	Breite mm	Höhe mm	Verp. Stück	Gewicht kg/100 St.	Art.-Nr.
RD AE40105 rws	reinweiß	107	75	75	10	3,400	6132165
RD AE40105 cws	cremeweiß	107	75	75	10	3,400	6132166

Außeneck als Formteil zur Richtungsänderung für das Kanalsystem RAUDUO.
Aufsteckbar durch angeformte Rasthaken.

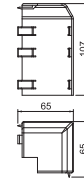

PVC Polyvinylchlorid

Inneneck RD IE40105

Typ	Farbe	Länge mm	Breite mm	Höhe mm	Verp. Stück	Gewicht kg/100 St.	Art.-Nr.
RD IE40105 rws	reinweiß	107	75	75	1	2,400	6132280
RD IE40105 cws	cremeweiß	107	75	75	10	2,400	6132164

Inneneck als Formteil zur Richtungsänderung für das Kanalsystem RAUDUO.
Aufsteckbar durch angeformte Rasthaken.

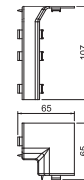

Endstück RD ESL40105

PVC Polyvinylchlorid

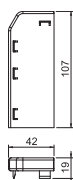

Typ	Farbe	Länge mm	Breite mm	Höhe mm	Verp. Stück	Gewicht kg/100 St.	Art.-Nr.
RD ESL40105 rws	reinweiß	19	106	42	10	1,400	6132168
RD ESL40105 cws	cremeweiß	19	106	42	10	1,400	6132169

Endstück (links) als Formteil für das Kanalsystem RAUDUO.
Für einen sauberen Abschluss des Kanalsystems. Zum Aufstecken auf die Kanalenden.

Endstück RD ESR40105

PVC Polyvinylchlorid

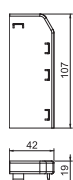

Typ	Farbe	Länge mm	Breite mm	Höhe mm	Verp. Stück	Gewicht kg/100 St.	Art.-Nr.
RD ESR40105 rws	reinweiß	19	106	42	10	1,400	6132285
RD ESR40105 cws	cremeweiß	19	106	42	10	1,400	6132167

Endstück (rechts) als Formteil für das Kanalsystem RAUDUO.
Für einen sauberen Abschluss des Kanalsystems. Zum Aufstecken auf die Kanalenden.

Zubehör Sockelleistenkanal RAUDUO

Heizungsrohrträger RD DUO HRT 2 20

PA Polyamid

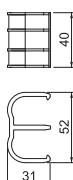

Typ	Länge mm	Breite mm	Höhe mm	Verp. Stück	Gewicht kg/100 St.	Art.-Nr.
RD DUO HRT 2 20	52	32	40	10	1,500	6132170

Heizungsrohrträger zur Führung eines Universalrohres im Kanalsystem RAUDUO.

Gerätetank RD GT40105 2-fach

PVC Polyvinylchlorid

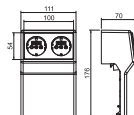

Typ	Farbe	Länge mm	Breite mm	Höhe mm	Verp. Stück	Gewicht kg/100 St.	Art.-Nr.
RD 2GT40105 rws	reinweiß	62	112	175	1	17,400	6132171
RD 2GT40105 cws	cremeweiß	62	112	175	1	17,400	6132172

Gerätetank zur Montage von Geräten mit Tragbügelweise für das Kanalsystem RAUDUO. Universell bestückbar.
Zum Aufrasten auf das Unterteil des Kanalsystems. Universell bestückbar.

Gerätetank RD GT40105 1-fach

PVC Polyvinylchlorid

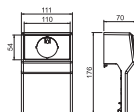

Typ	Farbe	Länge mm	Breite mm	Höhe mm	Verp. Stück	Gewicht kg/100 St.	Art.-Nr.
RD GT40105 rws	reinweiß	62	112	175	1	18,000	6132173
RD GT40105 cws	cremeweiß	62	112	175	1	15,100	6132174

Geräteträger für das RAUDUO Sockelleistenkanal-System zur Installation von Einbaugeräten in Tragbügelbauweise (nach DIN 49075).
Zum Aufrasten auf das Unterteil des Kanalsystems. Nicht bestückt.

PS Polystyrol

Isolierschaum RD DUO ISO

Typ	Länge mm	Breite mm	Höhe mm	Verp. Stück	Gewicht kg/100 St.	Art.-Nr.
RD DUO ISO	200	66	38	1	0,850	6132175

Isolierschaum für das Kanalsystem RAUDUO.

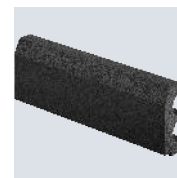

PVC Polyvinylchlorid

Kanalkupplung RD Kup40105

Typ	Farbe	Länge mm	Breite mm	Höhe mm	Verp. Stück	Gewicht kg/100 St.	Art.-Nr.
RD KUP40105 rws	reinweiß	107	42	42	10	1,300	6132176
RD KUP40105 cws	cremeweiß	107	42	42	10	1,300	6132177

Kanalkupplung zur Verbindung der Sockelleistenkanäle.
Einfach aufsteckbar durch angeformte Rasthaken.

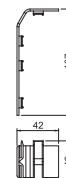

OBO Bettermann Austria GmbH
OBO-Bettermann-Straße 1
2440 Gramatneusiedl
ÖSTERREICH

Kundenservice Österreich
Tel.: +43 720 105 400
E-Mail: info.wien@obo.at

www.obo.at

Building Connections

