



UDHOME

Bodensteckdosen und Bodentanks

Elegant, unauffällig und robust

Bodensteckdosen und Bodentanks

Für den perfekten Auftritt von Strom und Daten

Die Familie der UDHOME-Kompletteinheiten bringt Strom, Daten und Multimediatechnik genau dorthin, wo sie gebraucht werden. Bodensteckdosen und Bodentanks der UDHOME-Familie werden direkt auf dem Rohboden montiert und mit flexiblen Installationsrohren angeschlossen – einfacher geht es nicht.

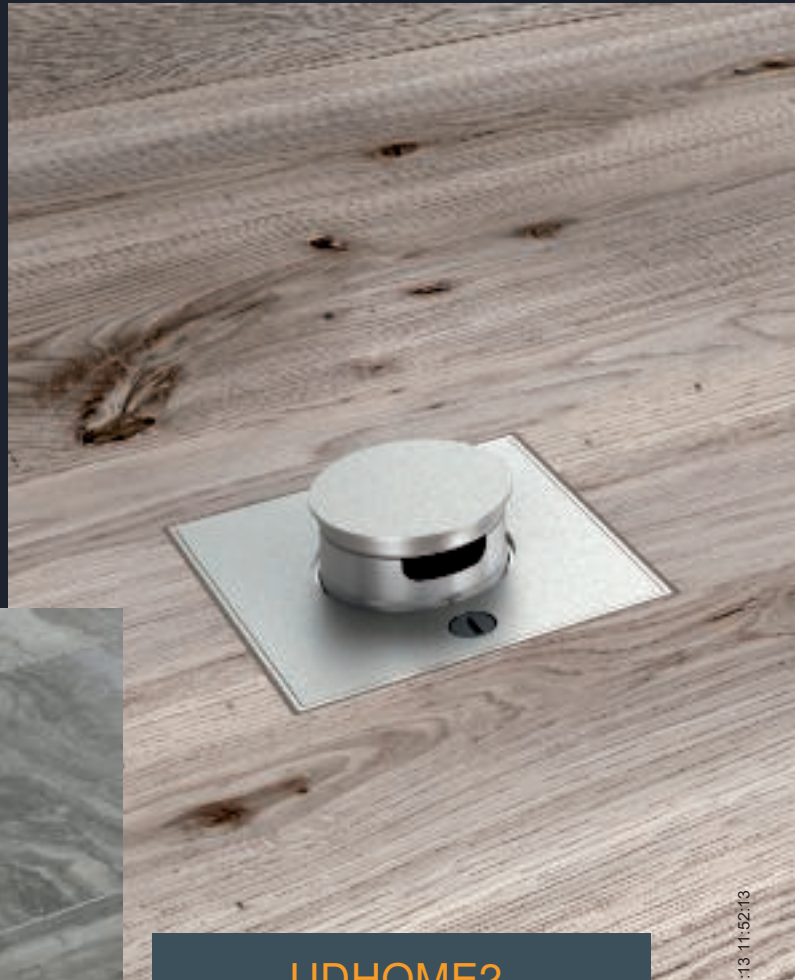

UDHOME2

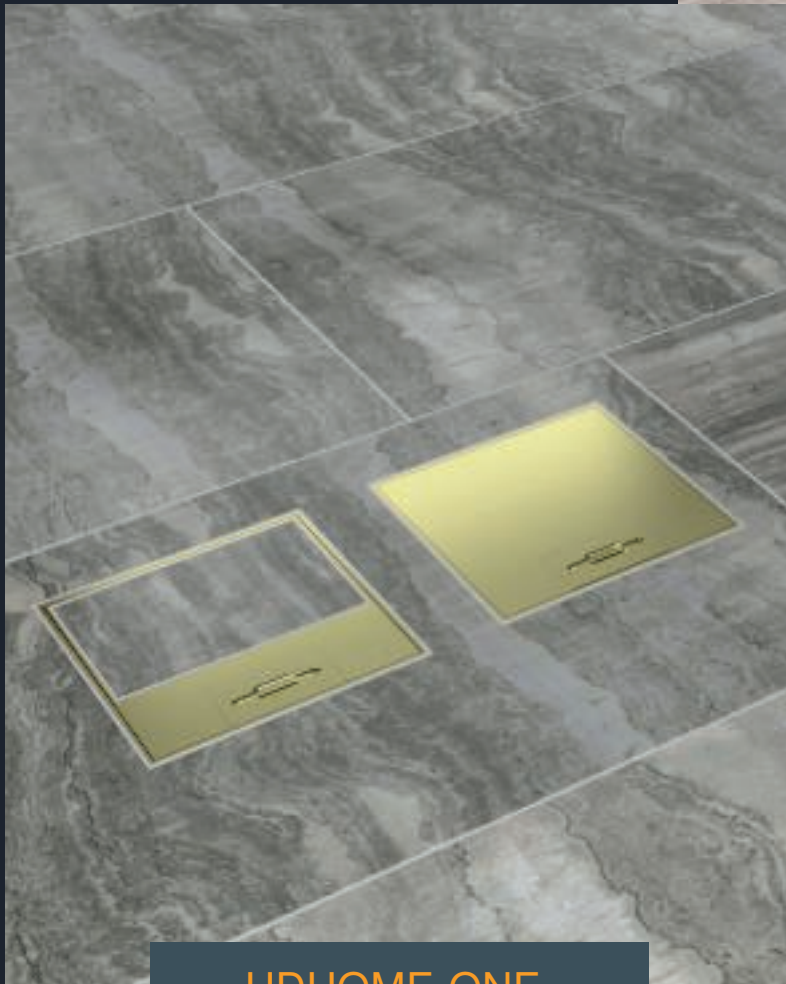

UDHOME-ONE



2:13 11:52:13



UDHOME4

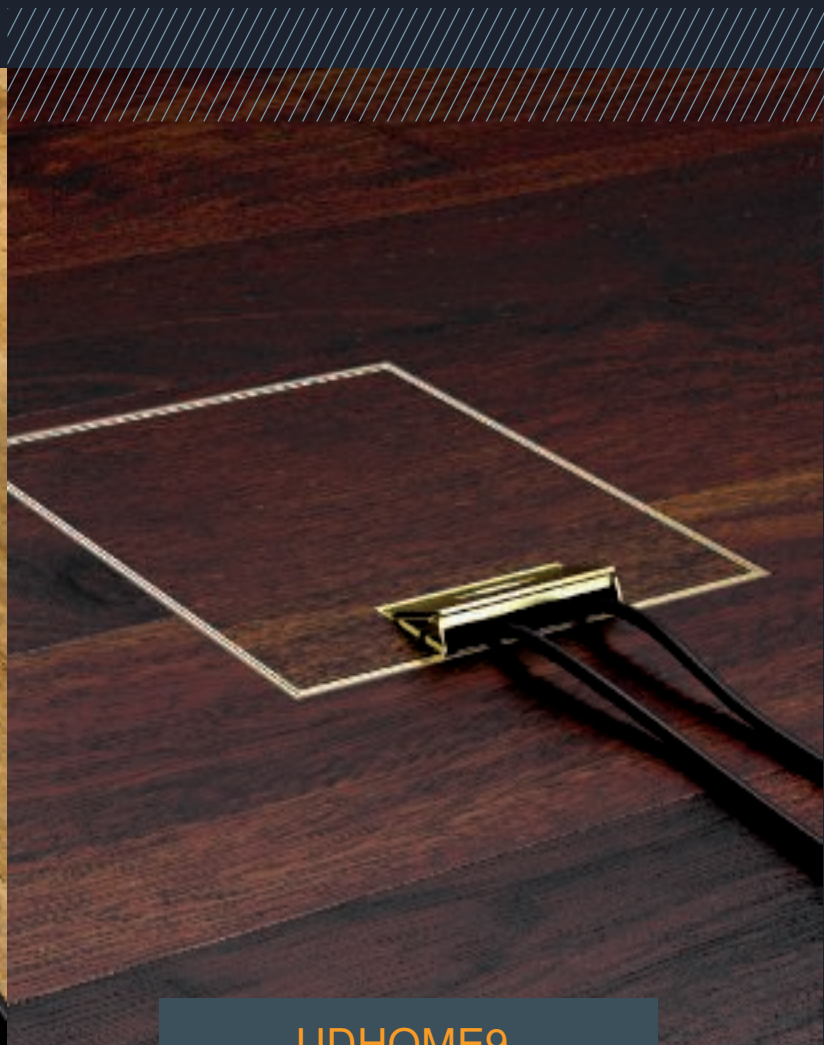

UDHOME9

Elegant, unauffällig und robust

UDHOME Bodensteckdosen und Bodentanks integrieren sich dank ihres eleganten, unauffälligen Designs nahtlos in die Innenarchitektur. Bei geschlossenem Klappdeckel sind lediglich die hochwertigen Oberflächen aus purem Edelstahl oder massivem Messing sichtbar. Dank ihrer stabilen Konstruktion sind die Bodensteckdosen und Bodentanks zudem unempfindlich gegen die alltäglichen Belastungen im Wohn-, Büro- und Verwaltungsbereich.



Einfaches Handling von der Bestellung bis zur Montage



Hochwertige Materialien und solide Verarbeitung



Maximale Flexibilität bei der Bestückung



Hergestellt unter Verwendung von Energie aus erneuerbaren Quellen

2.13 11.52.13

Die UDHOME-Serie im Überblick

Bodentanks

Für eine große Bestückungsvielfalt und trocken gepflegte Bodenbeläge sind die Bodentanks UDHOME4 und UDHOME9 die ideale Lösung. Die Bodentanks bieten viel Platz für die Installation von Strom-, Daten- und Multimediaanschlüssen und sind in dezentem Edelstahl und auch in stilvollem Messing erhältlich.



Bodensteckdosen

Die Bodensteckdosen UDHOME-ONE und UDHOME2 in den Abmessungen 140 x 140 mm verbinden elegantes Auftreten und Funktionalität. Die zwei kleinen Bodensteckdosen eignen sich sowohl für trocken als auch für nass gepflegte Fußböden. Als Materialien kommen Edelstahl und Messing zum Einsatz.

Bodenaufbau

UDHOME-Bodensteckdosen und Bodentanks benötigen dank ihrer kompakten Bauform wesentlich weniger Platz und sind unabhängig von anderen Elektroinstallationsystemen im Boden.

Nivellierung auf Fußbodenhöhe

Der Rahmen der UDHOME-ONE und UDHOME2 lässt sich mit 4 integrierten Nivellierstützen auf die Oberkante des Bodenbelags einstellen. Der Nivellierbereich der UDHOME-ONE beträgt unabhängig von der Deckelausführung immer 75 - 105 mm. Je nach Deckelausführung beträgt der Nivellierbereich der UDHOME2 100/110 - 135 mm. Bei höheren Bodenaufbauten kann eine Höhenerweiterung montiert werden – zusätzlicher Nivellierbereich: 10 – 60 mm.

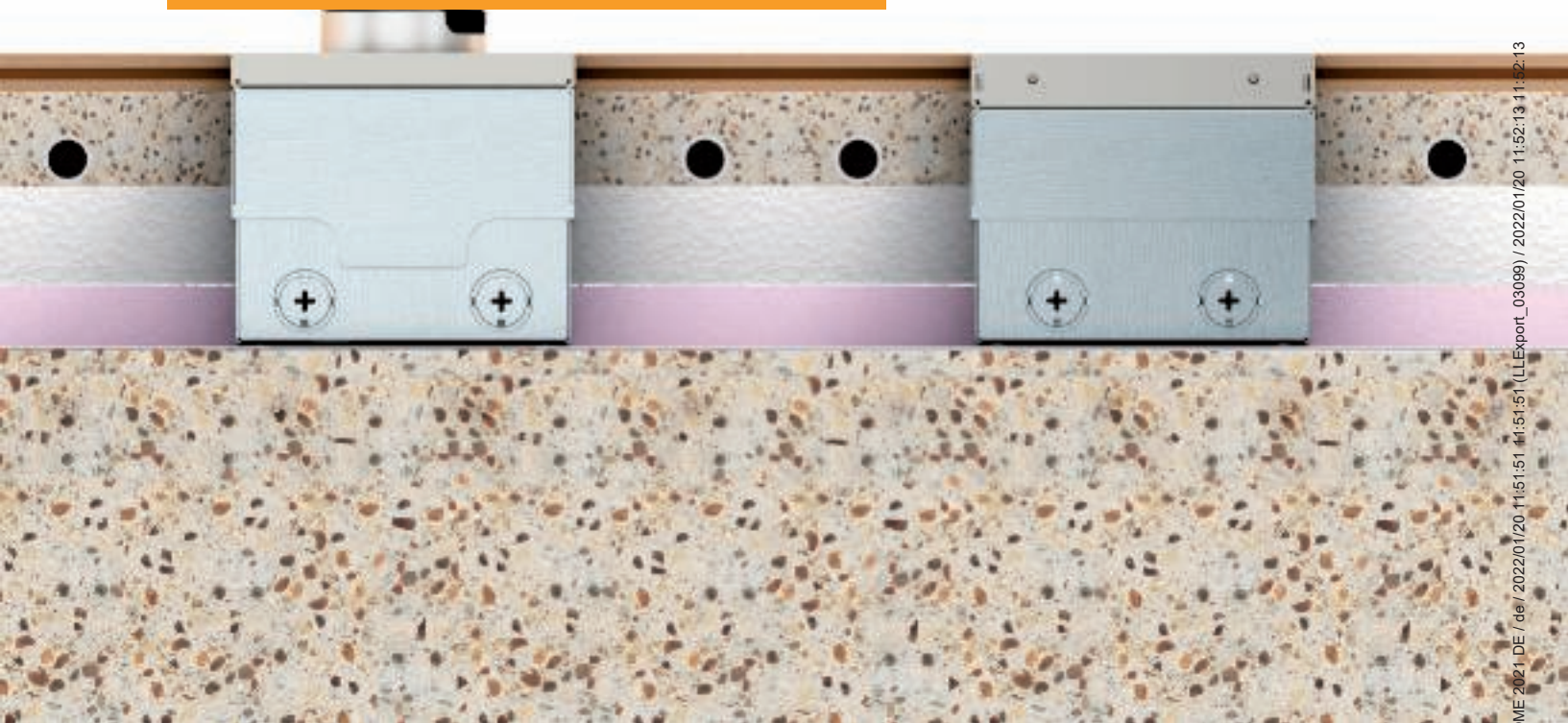

Geprüfte Qualität

Darüber hinaus prüft OBO seine Kanäle und Unterflurdosen im hauseigenen BET-Testcenter. So können auch Sonderlösungen in kürzester Zeit auf ihre Belastbarkeit hin getestet werden.



Einfache Zuführung

Die Zuführung der Kabel und Leitungen ist unkompliziert. Sie werden einfach im Estrich mit flexiblen Leerrohren bis zur UDHOME geführt.



08_UFS-UDHOME 2021/DE / de / 2022/01/20 11:51:51 (LLEXPOR_03099) / 2022/01/20 11:52:13 11:52:13



Die Bodensteckdose UDHOME-ONE

Für den Einsatz in dünnen Estrichen

Das kleinste und nachhaltigste Mitglied in der Produktfamilie – noch flacher und deswegen energieeffizienter aufgrund der höheren Heizdynamik.

Platzsparende Fußbodeninstallation

Die Bodensteckdosen werden direkt auf dem Rohfußboden (RFB) montiert, mit flexiblen Installationsrohren angeschlossen und anschließend bündig in den Estrich eingearbeitet. Durch die Nivelliermechanik lässt sich die UDHOME-ONE auch in Fußböden mit bis zu 105 mm Höhe einbauen.

Die Vorteile auf einen Blick:

- Einsetzbar in dünnen Estrichen ab 75 mm
- Nachhaltig durch energiesparendes Heizen in dünneren Estrichen
- Hohe Belastungsfähigkeit (bis 15 kN)
- Flexible Bestückung
- Deckel kann bei eingesteckten Steckern weiterhin geschlossen werden
- VDE-zertifiziert
- Nivellierbereich von bis zu +30 mm



Geräteeinbau – flexible Bestückung

Die Bodensteckdose ist entweder mit einem Daten- und einem Stromanschluss oder mit 2 Stromanschlüssen erhältlich. Dabei erfolgt der Stromanschluss über die Modul 45®-Serie. Egal welche Steckerart verwendet wird, der Deckel kann weiterhin geschlossen werden. Gleichzeitig ist dieser in zwei unterschiedlichen Ausführungen erhältlich: mit Bodenbelagsaussparung (15 mm) und mit Dekorplatte.

Die Bodensteckdose UDHOME2

Klein aber fein

Die UDHOME2 gibt es mit Dekordeckel und Bodenbelagsausparung in Edelstahl oder Messing. Die Bodensteckdose UDHOME2 mit Tubus und Edelstahldeckel ist mit der Schutzart IP45 sogar für den Einsatz in nass gepflegten Böden geeignet.

Deckel und Schnuraustritt

Der vergrößerte Schnuraustritt für eine optimale Leitungsausführung lässt sich jetzt ganz einfach per Griffbügel öffnen.

Der Deckel schließt mit einem sanften Klicken und kann flexibel in alle Richtungen eingesetzt werden.



Geräteeinbau

Im Lieferumfang der UDHOME2 ist eine 2-fach-Schutzkontaktsteckdose enthalten. Bis zu 2 modulare Datenbuchsen können mit Montageträgern eingebaut werden.

Der Installationsraum erlaubt es, dass sämtliche Steckertypen eingesetzt werden können. Dabei ist es möglich den Deckel im genutzten Zustand zu schließen.

Der Bodentank UDHOME4

Für eine große Bestückungsvielfalt



Geräteeinbau

Die UDHOME4 kann mit 4 Tragringgeräten oder 6 Modul 45°-Einbaugeräten flexibel mit Strom-, Daten- und Multimediatechnik bestückt werden.



Nivellierung

Die UDHOME verfügt über einen Nivellierbereich von bis zu 30 mm und kann damit auf das Niveau des Fertigbodens eingestellt werden.

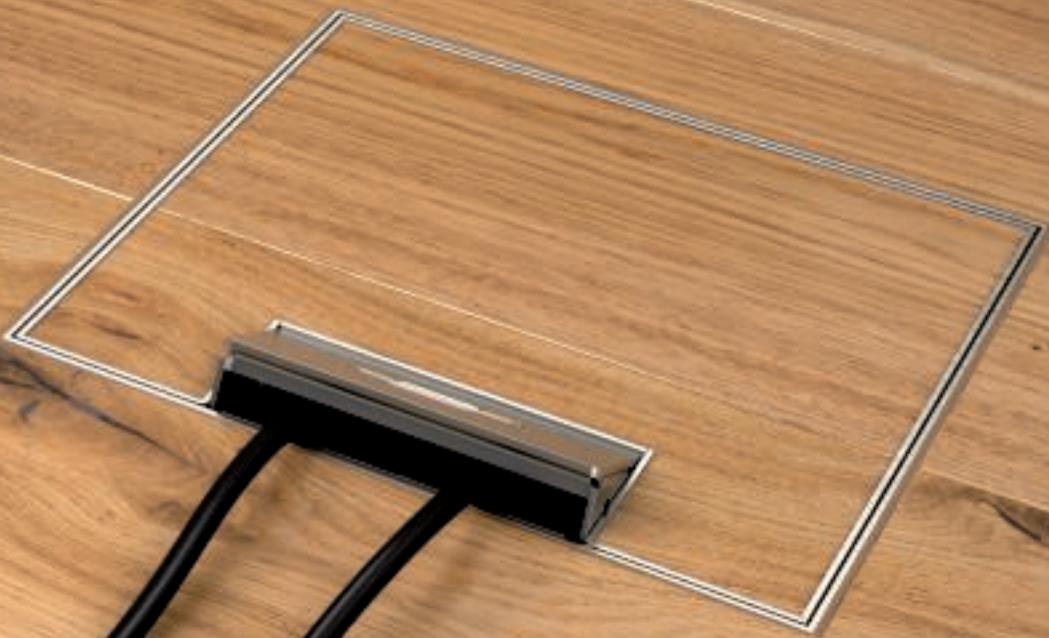

Design

Formschön passt sich die UDHOME4 anspruchsvoller Raumarchitektur an. Man sieht nur eine schlichte Metallkante und den Schnurauslass. Den Bodentank gibt es in Edelstahl- oder Messingausführung.

Der Bodentank UDHOME9

Edel im Auftritt, leistungsfähig in der Bestückung



Geräteeinbau

Die UDHOME9 kann mit 9 Tragringgeräten oder 12 Modul 45®-Einbaugeräten flexibel mit Strom-, Daten- und Multimediatechnik bestückt werden.



Wandlungsfähig

Die UDHOME9 ist in Edelstahl und in Messing lieferbar.

Eingebaut

Die UDHOME9 ist der größte Bodentank der UDHOME-Familie. Sie verbindet zurückhaltendes Design mit vielfältigen Nutzungsmöglichkeiten.

Geräteeinbau

Die UDHOME-Familie kann flexibel mit Strom-, Daten- und Multi-mediatechnik bestückt werden. Dazu steht Ihnen unser äußerst umfangreiches Modul 45®-Programm zur Verfügung.

Geräteeinbau UDHOME-ONE

Die Bodensteckdosen UDHOME-ONE sind mit VDE-, NF-, BS- oder FLF-Einbaugeräten vorkonfiguriert. Eine Variante mit einem leeren Montage-träger ist ebenfalls erhältlich.

Zusätzlich sind zur Montage der Datentechnikmodule unterschiedliche Datentechnikplatten erhältlich.

Als Zubehör zum nachträglichen Umbau einer UDHOME-ONE steht ein 2-fach Modul 45® Montageträger zur Verfügung.

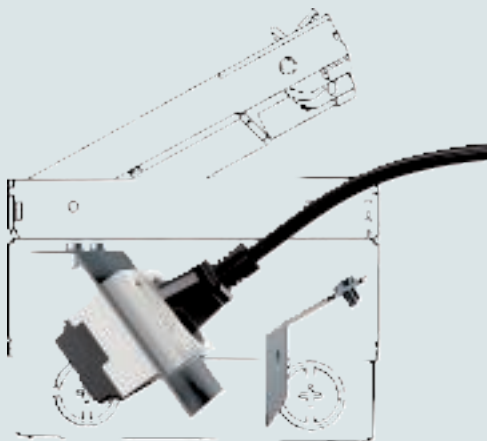

Geräteeinbau UDHOME2

Die Bodensteckdosen UDHOME2 bestellen Sie vorbestückt mit einer VDE- oder NF-Doppelsteckdose. Es steht auch eine Variante mit einem leeren Montageträger für die freie Bestückung zur Verfügung.

Der Installationsraum der neuen UDHOME2 ermöglicht das Schließen des Deckels, auch bei voller Bestückung mit bis zu 4 Anschlussleitungen.

Zusätzlich lassen sich bis zu 2 Datenanschlussmodule in einen separat zu bestellenden Träger einbauen.

Geräteeinbau in UDHOME4 und UDHOME9

Die Bodentanks UDHOME4 und UDHOME9 werden mit verschiedenen Vorkonfigurationen angeboten. So ist mit einer Artikelnummer z. B. direkt eine 3-fach Steckdose in der UDHOME enthalten.

Für projektspezifische Anforderungen lassen sich die leeren Installationsplätze des Universalträgers durch das umfangreiche Produktprogramm Modul 45® um weitere Steckdosen oder Daten- und Multi-mediatechnik ergänzen.



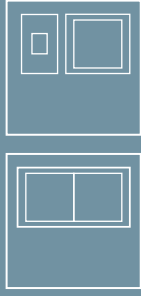

Bodensteckdose UDHOME-ONE

140 x 140
1 Modul 45°-Einbaugerät
1 Datentechnikmodul



vorbestückt mit:
1 x Modul 45°-Steckdose
1 x Datentechnik-Blindplatte



Datentechnikplatte zum optionalen Einbau eines Datentechnikmoduls. Wahlweise ist auch ein Montageträger zur Aufnahme von bis zu 2 Modul 45°-Installationsgeräten erhältlich



Bodensteckdose UDHOME2

140 x 140 mm
2 Modul 45°-Einbaugeräte
2 Datentechnikmodule



vorbestückt mit
2 x Modul 45°-Steckdosen



Montageträger für Datentechnik zum optionalen Einbau von 2 zusätzlichen Datentechnikmodulen



Bodentank UDHOME4

199 x 199 mm
4 Tragringgeräte
6 Modul 45°-Einbaugeräte



Option 1: Einbau von bis zu 6 Geräten bei Bestückung mit 2 Universalträgern (Typ UT3 45 3)



Option 2: Einbau von bis zu 4 Geräten bei Bestückung mit 2 Tragringgeräteträgern



Bodentank UDHOME9

243 x 243 mm
9 Tragringgeräte
12 Modul 45°-Einbaugeräte



Option 1: Einbau von bis zu 12 Geräten bei Bestückung mit 3 Universalträgern (Typ UT4 45 4)



Option 2: Einbau von bis zu 9 Geräten bei Bestückung mit 3 Tragringgeräteträgern

Bodensteckdose UDHOME-ONE, mit Bodenbelagsaussparung, frei bestückbar, Edelstahl

A2

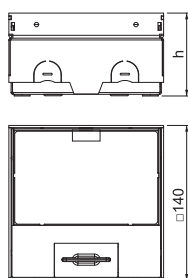

| Typ | Maß h mm | Fußboden- höhe mm | Bodenbe- lagdicke mm | Verp. Stück | Gewicht kg/100 St. | Art.-Nr. |
|-----------------|----------------|-------------------------|----------------------------|----------------|-----------------------|----------|
| UDHOME-ONE GV15 | 75 | 75-105 | 15 | 1 | 220,000 | 7368282 |

Quadratische Bodensteckdose für den Einsatz in trocken gepflegten System- und Estrichböden im Innenbereich. Einbagehäuse mit vorgeprägten Einführungsöffnungen für Rohre (M20/M25). Oberteil durch 4 Nivellierstützen auf Oberkante Bodenbelag einstellbar. Die Mindesteinbautiefe beträgt 75 mm, der Nivellierbereich + 30 mm. Im Bodenbelag sichtbarer Rahmen und Deckel aus Edelstahl. Deckel mit Bodenbelagsaussparung.

Leergehäuse für ein Modul 45®-Installationsgerät und ein Datenbuchse. Im Auslieferungszustand mit einer Blindplatte verschlossen.

Bodensteckdose UDHOME-ONE, mit Bodenbelagsaussparung, 1-fach VDE-Steckdose, Edelstahl

A2

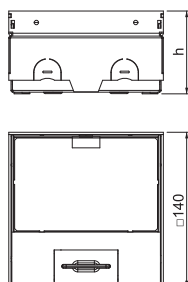

| Typ | Maß h mm | Fußboden- höhe mm | Bodenbe- lagdicke mm | Verp. Stück | Gewicht kg/100 St. | Art.-Nr. |
|------------------|----------------|-------------------------|----------------------------|----------------|-----------------------|----------|
| UDHOME-ONE GV15V | 75 | 75-105 | 15 | 1 | 220,000 | 7368290 |

Quadratische Bodensteckdose für den Einsatz in trocken gepflegten System- und Estrichböden im Innenbereich. Einbagehäuse mit vorgeprägten Einführungsöffnungen für Rohre (M20/M25). Oberteil durch 4 Nivellierstützen auf Oberkante Bodenbelag einstellbar. Die Mindesteinbautiefe beträgt 75 mm, der Nivellierbereich + 30 mm. Im Bodenbelag sichtbarer Rahmen und Deckel aus Edelstahl. Deckel mit Bodenbelagsaussparung.

Im Lieferumfang ist eine Schutzkontaktsteckdose (VDE) enthalten. Eine Datenbuchse kann optional in der Datentechnikplatte eingebaut werden. Im Auslieferungszustand mit einer Blindplatte verschlossen.

Bodensteckdose UDHOME-ONE, mit Bodenbelagsaussparung, NF-Steckdose, Edelstahl

A2

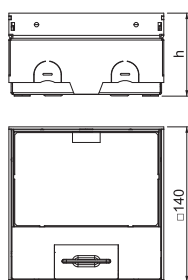

| Typ | Maß h mm | Fußboden- höhe mm | Bodenbe- lagdicke mm | Verp. Stück | Gewicht kg/100 St. | Art.-Nr. |
|------------------|----------------|-------------------------|----------------------------|----------------|-----------------------|----------|
| UDHOME-ONE GV15N | 75 | 75-105 | 15 | 1 | 220,000 | 7368294 |

Quadratische Bodensteckdose für den Einsatz in trocken gepflegten System- und Estrichböden im Innenbereich. Einbagehäuse mit vorgeprägten Einführungsöffnungen für Rohre (M20/M25). Oberteil durch 4 Nivellierstützen auf Oberkante Bodenbelag einstellbar. Die Mindesteinbautiefe beträgt 75 mm, der Nivellierbereich + 30 mm. Im Bodenbelag sichtbarer Rahmen und Deckel aus Edelstahl. Deckel mit Bodenbelagsaussparung.

Im Lieferumfang ist eine Schutzkontaktsteckdose (NF) enthalten. Eine Datenbuchse kann optional im Datentechnikplatte eingebaut werden. Im Auslieferungszustand mit einer Blindplatte verschlossen.

A2



Bodensteckdose UDHOME-ONE, ohne Bodenbelagsaussparung, frei bestückbar, Edelstahl

| Typ | Maß | | Verp. Stück | Gewicht kg/100 St. | Art.-Nr. |
|---------------|------|------------------|-------------|--------------------|----------|
| | h mm | Fußboden-höhe mm | | | |
| UDHOME-ONE GV | 75 | 75-105 | 1 | 220,000 | 7368280 |

Quadratische Bodensteckdose für den Einsatz in trocken gepflegten System- und Estrichböden im Innenbereich. Einbaugehäuse mit vorgeprägten Einführungsöffnungen für Rohre (M20/M25). Oberteil durch 4 Nivellierstützen auf Oberkante Bodenbelag einstellbar. Die Mindesteinbautiefe beträgt 75 mm, der Nivellierbereich + 30 mm. Im Bodenbelag sichtbarer Rahmen und Deckel aus Edelstahl. Deckel mit Dekorplatte.

Leergehäuse für ein Modul 45®-Installationsgerät und eine Datenbuchse. Im Auslieferungszustand mit einer Blindplatte verschlossen.

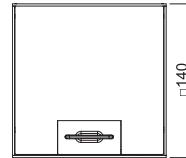
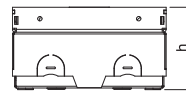

A2



Bodensteckdose UDHOME-ONE, ohne Bodenbelagsaussparung, 1-fach VDE-Steckdose, Edelstahl

| Typ | Maß | | Verp. Stück | Gewicht kg/100 St. | Art.-Nr. |
|-----------------|------|------------------|-------------|--------------------|----------|
| | h mm | Fußboden-höhe mm | | | |
| UDHOME-ONE GV V | 75 | 75-105 | 1 | 220,000 | 7368288 |

Quadratische Bodensteckdose für den Einsatz in trocken gepflegten System- und Estrichböden im Innenbereich. Einbaugehäuse mit vorgeprägten Einführungsöffnungen für Rohre (M20/M25). Oberteil durch 4 Nivellierstützen auf Oberkante Bodenbelag einstellbar. Die Mindesteinbautiefe beträgt 75 mm, der Nivellierbereich + 30 mm. Im Bodenbelag sichtbarer Rahmen und Deckel aus Edelstahl. Deckel mit Dekorplatte.

Im Lieferumfang ist eine Schutzkontaktsteckdose (VDE) enthalten. Eine Datenbuchse kann optional im Datentechnikträger Datentechnikplatte eingebaut werden. Im Auslieferungszustand mit einer Blindplatte verschlossen.

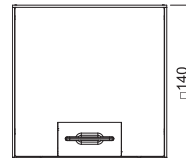
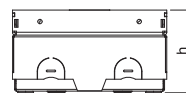

A2



Bodensteckdose UDHOME-ONE, ohne Bodenbelagsaussparung, NF-Steckdose, Edelstahl

| Typ | Maß | | Verp. Stück | Gewicht kg/100 St. | Art.-Nr. |
|-----------------|------|------------------|-------------|--------------------|----------|
| | h mm | Fußboden-höhe mm | | | |
| UDHOME-ONE GV N | 75 | 75-105 | 1 | 220,000 | 7368292 |

Quadratische Bodensteckdose für den Einsatz in trocken gepflegten System- und Estrichböden im Innenbereich. Einbaugehäuse mit vorgeprägten Einführungsöffnungen für Rohre (M20/M25). Oberteil durch 4 Nivellierstützen auf Oberkante Bodenbelag einstellbar. Die Mindesteinbautiefe beträgt 75 mm, der Nivellierbereich + 30 mm. Im Bodenbelag sichtbarer Rahmen und Deckel aus Edelstahl. Deckel mit Dekorplatte.

Im Lieferumfang ist eine Schutzkontaktsteckdose (NF) enthalten. Eine Datenbuchse kann optional im Datentechnikträger Datentechnikplatte eingebaut werden. Im Auslieferungszustand mit einer Blindplatte verschlossen.

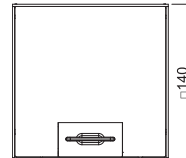
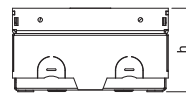

CuZn 37



Bodensteckdose UDHOME-ONE, mit Bodenbelagsaussparung, frei bestückbar, Messing

| Typ | Maß | | Bodenbelagdicke mm | Verp. Stück | Gewicht kg/100 St. | Art.-Nr. |
|-----------------|------|------------------|--------------------|-------------|--------------------|----------|
| | h mm | Fußboden-höhe mm | | | | |
| UDHOME-ONE GM15 | 75 | 75-105 | 15 | 1 | 220,000 | 7368286 |

Quadratische Bodensteckdose für den Einsatz in trocken gepflegten System- und Estrichböden im Innenbereich. Einbaugehäuse mit vorgeprägten Einführungsöffnungen für Rohre (M20/M25). Oberteil durch 4 Nivellierstützen auf Oberkante Bodenbelag einstellbar. Die Mindesteinbautiefe beträgt 75 mm, der Nivellierbereich + 30 mm. Im Bodenbelag sichtbarer Rahmen und Deckel aus Messing. Deckel mit Bodenbelagsaussparung.

Leergehäuse für ein Modul 45®-Installationsgerät und eine Datenbuchse. Im Auslieferungszustand mit einer Blindplatte verschlossen.

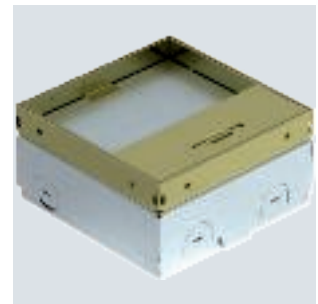
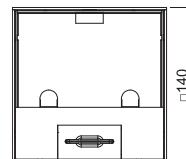
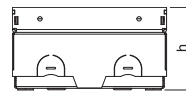

Bodensteckdose UDHOME-ONE, ohne Bodenbelagsaussparung, frei bestückbar, Messing

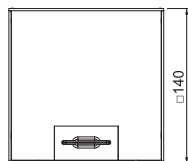
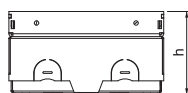
CuZn
37

| Typ | Maß | Fußboden- | Verp. | Gewicht | Art.-Nr. |
|---------------|-----|-----------|-------|------------|----------|
| | h | höhe | | | |
| | mm | mm | Stück | kg/100 St. | |
| UDHOME-ONE GM | 75 | 75-105 | 1 | 220,000 | 7368284 |

Quadratische Bodensteckdose für den Einsatz in trocken gepflegten System- und Estrichböden im Innenbereich. Einbaugehäuse mit vorgeprägten Einführungsöffnungen für Rohre (M20/M25). Oberteil durch 4 Nivellierstützen auf Oberkante Bodenbelag einstellbar. Die Mindesteinbautiefe beträgt 75 mm, der Nivellierbereich + 30 mm. Im Bodenbelag sichtbarer Rahmen und Deckel aus Messing. Deckel mit Dekorplatte.

Leergehäuse für ein Modul 45®-Installationsgerät und eine Datenbuchse. Im Auslieferungszustand mit einer Blindplatte verschlossen.

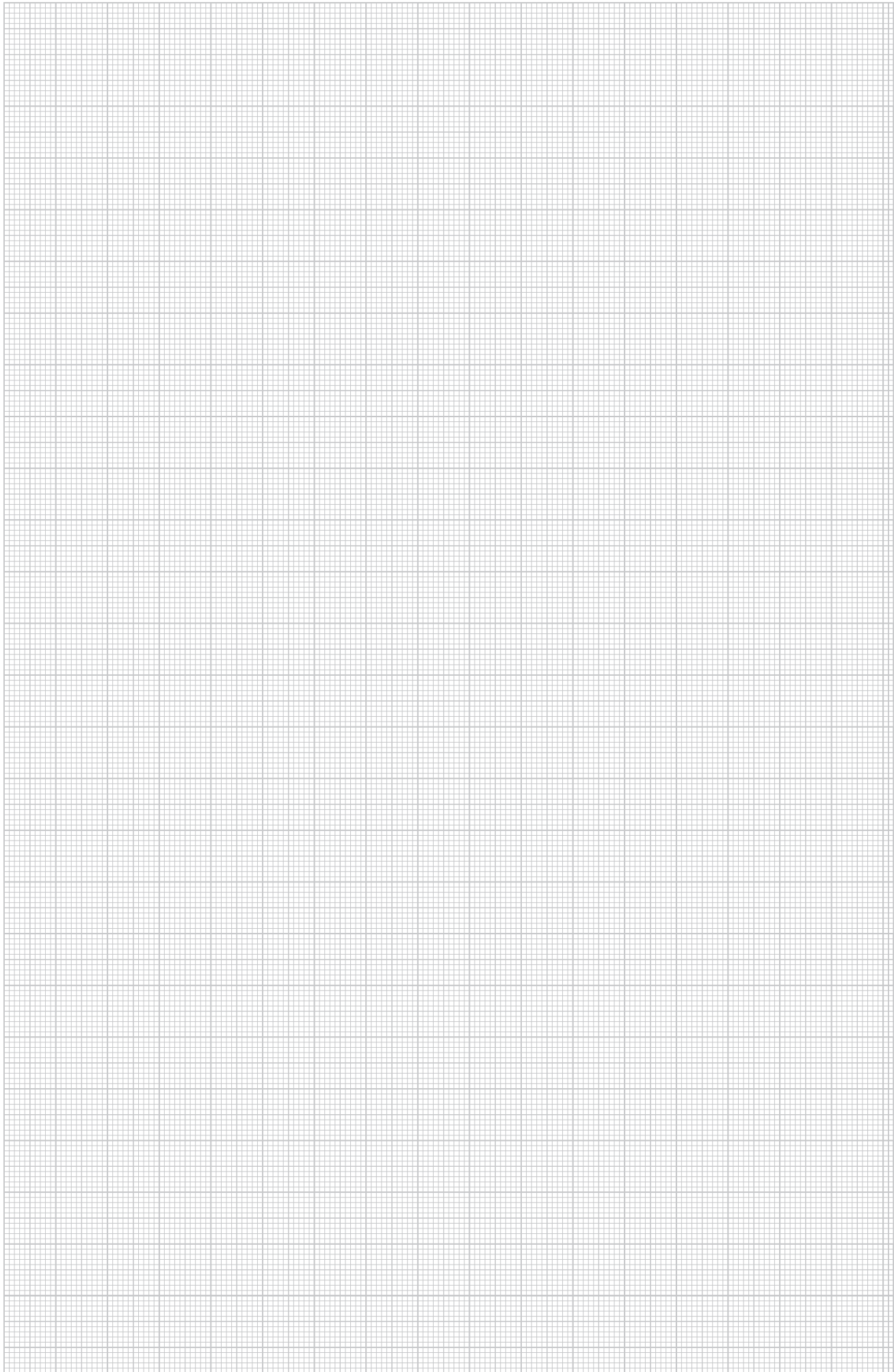

Bodensteckdose UDHOME2, mit Bodenbelagsausparung, frei bestückbar, Edelstahl

A2

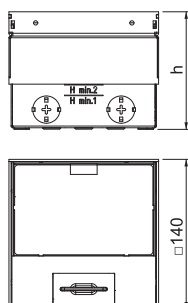
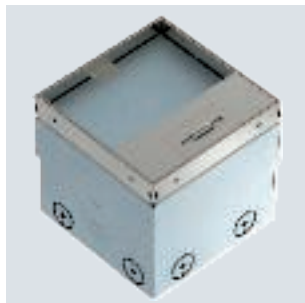

| Typ | Maß h mm | Fußboden- höhe mm | Bodenbe- lagdicke mm | Verp. Stück | Gewicht kg/100 St. | Art.-Nr. |
|--------------|----------------|-------------------------|----------------------------|----------------|-----------------------|----------|
| UDHOME2 GV15 | 110 | 110-135 | 15 | 1 | 230,000 | 7368340 |

Quadratische Bodensteckdose für den Einsatz in trocken gepflegten Hohlböden und Estrichböden im Innenbereich. Einbaugeschäuse mit vorgeprägten Einführungsöffnungen für Rohre (M20/M25). Oberteil durch 4 Nivellierstützen auf Oberkante Bodenbelag einstellbar. Die Mindesteinbautiefe beträgt 110 mm, der Nivellierbereich + 25 mm. Im Bodenbelag sichtbarer Rahmen und Deckel aus Edelstahl. Bis zu 2 modulare Datenbuchsen können im optionalen Datentechnikträger eingebaut werden.

Bodensteckdose UDHOME2, mit Tubus, frei bestückbar, Edelstahl

A2

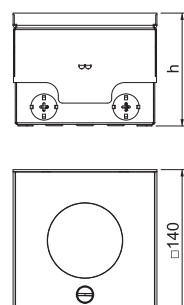

| Typ | Maß h mm | Fußboden- höhe mm | Verp. Stück | Gewicht kg/100 St. | Art.-Nr. |
|-------------|----------------|-------------------------|----------------|-----------------------|----------|
| UDHOME2 VT2 | 110 | 110-135 | 1 | 297,000 | 7427097 |

Quadratische Einbaueinheit für den Einsatz in trocken gepflegten Hohlböden und Estrichböden. Einbaugeschäuse mit vorgeprägten Einführungsöffnungen für Rohre (M25). Oberteil durch 4 Nivellierstützen auf Oberkante Bodenbelag einstellbar. Die Mindesteinbautiefe beträgt 95 mm, der Nivellierbereich + 20 mm. Im Lieferumfang ist eine 2-fach-Steckdose enthalten. Bis zu zwei modulare Datenbuchsen (Keystones) können mit optionalen Montageträgern eingebaut werden.

Bodensteckdose UDHOME2, mit Bodenbelagsausparung, 2-fach VDE, Edelstahl

A2

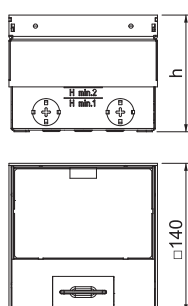

| Typ | Maß h mm | Fußboden- höhe mm | Bodenbe- lagdicke mm | Verp. Stück | Gewicht kg/100 St. | Art.-Nr. |
|---------------|----------------|-------------------------|----------------------------|----------------|-----------------------|----------|
| UDHOME2 GV15V | 110 | 110-135 | 15 | 1 | 230,000 | 7368324 |

Quadratische Bodensteckdose für den Einsatz in trocken gepflegten Hohlböden und Estrichböden im Innenbereich. Einbaugeschäuse mit vorgeprägten Einführungsöffnungen für Rohre (M20/M25). Oberteil durch 4 Nivellierstützen auf Oberkante Bodenbelag einstellbar. Die Mindesteinbautiefe beträgt 110 mm, der Nivellierbereich + 25 mm. Im Bodenbelag sichtbarer Rahmen und Deckel aus Edelstahl. Im Lieferumfang ist eine 2-fach Schutzkontaktsteckdose enthalten. Bis zu zwei modulare Datenbuchsen können im optionalen Datentechnikträger eingebaut werden.

A2



Bodensteckdose UDHOME2, mit Tubus, 2-fach VDE, Edelstahl

| Typ | Maß h mm | Fußboden- höhe mm | Verp. Stück | Gewicht kg/100 St. | Art.-Nr. |
|---------------|----------------|-------------------------|----------------|-----------------------|----------|
| UDHOME2 VT2 V | 110 | 110-135 | 1 | 297,000 | 7368409 |

Quadratische Bodensteckdose für den Einsatz in nass gepflegten Hohlböden und Estrichböden im Innenbereich. Leitungsausführung über höhenverstellbaren Tubus. Einbaugeschäube mit vorgeprägten Einführungsöffnungen für Rohre (M20/M25). Oberteil durch 4 Nivellierstützen auf Oberkante Bodenbelag einstellbar. Die Mindesteinbautiefe beträgt 110 mm, der Nivellierbereich + 25 mm.

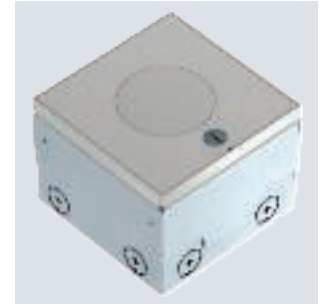
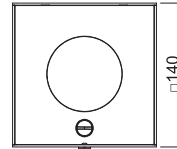
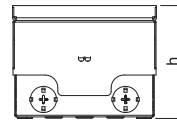

A2



Bodensteckdose UDHOME2, ohne Bodenbelagsaussparung, frei bestückbar, Edelstahl

| Typ | Maß h mm | Fußboden- höhe mm | Verp. Stück | Gewicht kg/100 St. | Art.-Nr. |
|------------|----------------|-------------------------|----------------|-----------------------|----------|
| UDHOME2 GV | 100 | 100-135 | 1 | 220,000 | 7368342 |

Quadratische Bodensteckdose für den Einsatz in trocken gepflegten Hohlböden und Estrichböden im Innenbereich. Einbaugeschäube mit vorgeprägten Einführungsöffnungen für Rohre (M20/M25). Oberteil durch 4 Nivellierstützen auf Oberkante Bodenbelag einstellbar. Die Mindesteinbautiefe beträgt 100 mm, der Nivellierbereich + 35 mm. Im Bodenbelag sichtbarer Rahmen und Deckel aus Edelstahl. Bis zu 2 modulare Datenbuchsen können im optionalen Datentechnikträger eingebaut werden.

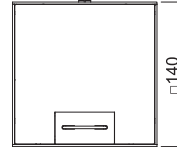
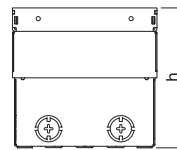

A2



Bodensteckdose UDHOME2, ohne Bodenbelagsaussparung, 2-fach VDE, Edelstahl

| Typ | Maß h mm | Fußboden- höhe mm | Verp. Stück | Gewicht kg/100 St. | Art.-Nr. |
|-------------|----------------|-------------------------|----------------|-----------------------|----------|
| UDHOME2 GVV | 100 | 100-135 | 1 | 220,000 | 7368326 |

Quadratische Bodensteckdose für den Einsatz in trocken gepflegten Hohlböden und Estrichböden im Innenbereich. Einbaugeschäube mit vorgeprägten Einführungsöffnungen für Rohre (M20/M25). Oberteil durch 4 Nivellierstützen auf Oberkante Bodenbelag einstellbar. Die Mindesteinbautiefe beträgt 100 mm, der Nivellierbereich + 35 mm. Im Bodenbelag sichtbarer Rahmen und Deckel aus Edelstahl. Im Lieferumfang ist eine 2-fach Schutzkontaktsteckdose enthalten. Bis zu zwei modulare Datenbuchsen können im optionalen Datentechnikträger eingebaut werden.

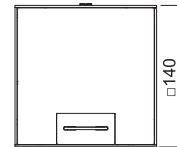
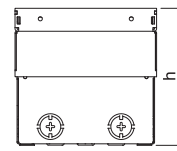
CuZn
37

Bodensteckdose UDHOME2, mit Bodenbelagsaussparung, frei bestückbar, Messing

| Typ | Maß h mm | Fußboden- höhe mm | Bodenbelag- dicke mm | Verp. Stück | Gewicht kg/100 St. | Art.-Nr. |
|--------------|----------------|-------------------------|----------------------------|----------------|-----------------------|----------|
| UDHOME2 GM15 | 110 | 110-135 | 15 | 1 | 230,000 | 7368346 |

Quadratische Bodensteckdose für den Einsatz in trocken gepflegten Hohlböden und Estrichböden im Innenbereich. Einbaugeschäube mit vorgeprägten Einführungsöffnungen für Rohre (M20/M25). Oberteil durch 4 Nivellierstützen auf Oberkante Bodenbelag einstellbar. Die Mindesteinbautiefe beträgt 110 mm, der Nivellierbereich + 25 mm. Im Bodenbelag sichtbarer Rahmen und Deckel aus Messing. Bis zu 2 modulare Datenbuchsen können im optionalen Datentechnikträger eingebaut werden.

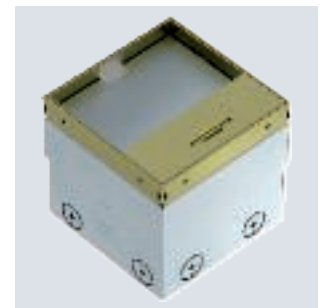
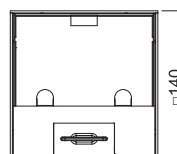
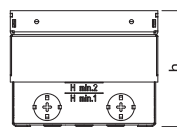

Bodensteckdose UDHOME2, ohne Bodenbelagsaussparung, frei bestückbar, Messing

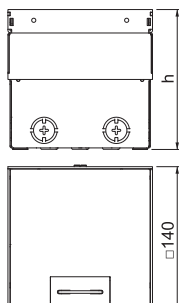

| Typ | Maß | Fußboden- | Verp. | Gewicht | Art.-Nr. |
|------------|-----|-----------|-------|---------|----------|
| | mm | höhe | | | |
| UDHOME2 GM | 100 | 100-135 | 1 | 216,000 | 7368348 |

Quadratische Bodensteckdose für den Einsatz in trocken gepflegten Holzböden und Estrichböden. Einbaugehäuse mit vorgeprägten Einführungsöffnungen für Rohre (M20/M25). Oberteil durch 4 Nivellierstützen auf Oberkante Bodenbelag einstellbar. Die Mindesteinbautiefe beträgt 100 mm, der Nivellierbereich + 35 mm. Im Bodenbelag sichtbarer Rahmen und Deckel aus Messing. Bis zu 2 modulare Datenbuchsen können im optionalen Datentechnikträger eingebaut werden.

Zubehör für UDHOME-ONE und UDHOME2

Höhenerweiterung für Bodensteckdose UDHOME-ONE/UDHOME2

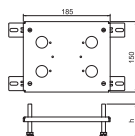

| Typ | Verp. Stück | Gewicht kg/100 St. | Art.-Nr. |
|-----|-------------|--------------------|----------|
| | | | |

Nivellierbare Höhenerweiterung für Bodensteckdose UDHOME-ONE/UDHOME2. Belastungsfähigkeit bis zu 8 kN. Zusätzlicher Nivellierbereich: 10 - 60 mm

UDHOME-ONE Montageträger für 2 Modul 45®-Installationsgeräte



| Typ | Verp. Stück | Gewicht kg/100 St. | Art.-Nr. |
|-----|-------------|--------------------|----------|
| | | | |

Montageträger zur Aufnahme von bis zu 2 Modul 45®-Installationsgeräten. Abmessung der Montageöffnung: 40 x 115 mm

UDHOME-ONE Datentechnikplatte, Typ A

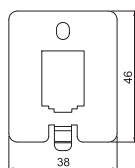

| Typ | Verp. Stück | Gewicht kg/100 St. | Art.-Nr. |
|-----|-------------|--------------------|----------|
| | | | |

Datentechnikplatte zur Aufnahme von einem Daten-Anschlussmodul vom Typ A: AMP TYCO: Standard 110Connect, SL Serie 110Connect u. Toolless, AMP-Twist; Brand-Rex: ungeschirmt; GG45; TKM RJ MOD; Nexans: LANmark mit Adapter-Clip; Siemon CAT6; 3M K6 und K10. Abmessung der Montageöffnung: 14,8 x 20,1 mm

A2



UDHOME-ONE Datentechnikplatte, Typ B

| Typ | Verp. Stück | Gewicht kg/100 St. | Art.-Nr. |
|-----------|-------------|--------------------|----------|
| DTP UH1 B | 1 | 1,700 | 7368492 |

Datentechnikplatte zur Aufnahme von einem Daten-Anschlussmodul vom Typ B: E-DAT; Dätwyler: MS und MS-N; Kerpen: VarioKeystone.
Abmessung der Montageöffnung: 21,55 x 14,85 mm

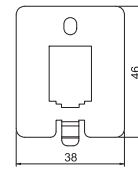

A2



UDHOME-ONE Datentechnikplatte, Typ C

| Typ | Verp. Stück | Gewicht kg/100 St. | Art.-Nr. |
|-----------|-------------|--------------------|----------|
| DTP UH1 C | 1 | 1,700 | 7368494 |

Datentechnikplatte zur Aufnahme von einem Daten-Anschlussmodul vom Typ C: Brand-Rex: geschirmt; EKU: E-Stone; Dätwyler: KS-T, MS-K und KU-T; R&M: Snap-In und Keystone; Rutenbeck: UM und UMflex; SETEC: MKJ, UKJ und XKJ; Siemon TERA; Telegärtner: AMJ und UMJ.
Abmessung der Montageöffnung: 14,8 x 19,3 mm

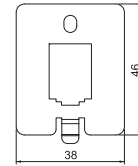

A2



UDHOME-ONE Datentechnikplatte, Typ F

| Typ | Verp. Stück | Gewicht kg/100 St. | Art.-Nr. |
|-----------|-------------|--------------------|----------|
| DTP UH1 F | 1 | 1,800 | 7368498 |

Datentechnikplatte zur Aufnahme von einem Daten-Anschlussmodul vom Typ F: Avaya/Systemax: M-Serie.
Abmessung der Montageöffnung: 16,6 x 19,3 mm

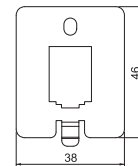

A2



UDHOME-ONE Datentechnikplatte, Typ LE

| Typ | Verp. Stück | Gewicht kg/100 St. | Art.-Nr. |
|------------|-------------|--------------------|----------|
| DTP UH1 LE | 1 | 1,700 | 7368496 |

Datentechnikplatte zur Aufnahme von einem Daten-Anschlussmodul vom Typ LE: LexCom 125 und 250.
Abmessung der Montageöffnung: 18,4 x 17,3 mm

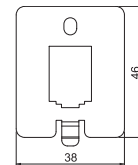

A2



UDHOME2 Datentechnikträger Typ A

| Typ | Verp. Stück | Gewicht kg/100 St. | Art.-Nr. |
|----------|-------------|--------------------|----------|
| DT UH2 A | 1 | 9,300 | 7368470 |

Montageträger zur Aufnahme von zwei Daten-Anschlussmodulen vom Typ A: AMP TYCO: Standard 110Connect, SL Serie 110Connect u. Toolless, AMP-Twist; Brand-Rex: ungeschirmt; GG45; TKM RJ MOD; Nexans: LANmark mit Adapter-Clip; Siemon CAT6; 3M K6 und K10.
Abmessung einer Montageöffnung in mm: 20,10 x 14,80.

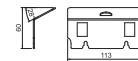

UDHOME2 Datentechnikträger Typ B

A2

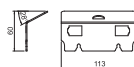
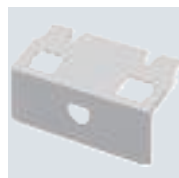

| Typ | Verp. Stück | Gewicht kg/100 St. | Art.-Nr. |
|----------|-------------|--------------------|----------|
| DT UH2 B | 1 | 9,000 | 7368472 |

Montageträger zur Aufnahme von zwei Daten-Anschlussmodulen vom Typ B: E-DAT; Dätwyler: MS und MS-N; Kerpen: VarioKeystone.
Abmessung einer Montageöffnung in mm: 19,35/21,55 x 14,85.

UDHOME2 Datentechnikträger Typ C

A2

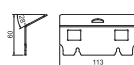

| Typ | Verp. Stück | Gewicht kg/100 St. | Art.-Nr. |
|----------|-------------|--------------------|----------|
| DT UH2 C | 1 | 9,300 | 7368474 |

Montageträger zur Aufnahme von zwei Daten-Anschlussmodulen vom Typ C: Brand-Rex: geschirmt; EKU: E-Stone; Dätwyler: KS-T, MS-K und KU-T; R&M: Snap-In und Keystone; Rutenbeck: UM und UMflex; SETEC: MKJ, UKJ und XKJ; Siemon TERA; Telegärtner: AMJ und UMJ.
Abmessung einer Montageöffnung in mm: 19,30 x 14,80.

UDHOME2 Datentechnikträger Typ F

A2

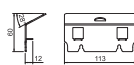

| Typ | Verp. Stück | Gewicht kg/100 St. | Art.-Nr. |
|----------|-------------|--------------------|----------|
| DT UH2 F | 1 | 9,600 | 7368476 |

Montageträger zur Aufnahme von zwei Daten-Anschlussmodulen vom Typ F: Avaya/Systemax: M-Serie.
Abmessung einer Montageöffnung in mm: 17,40 x 16,60.

UDHOME2 Datentechnikträger Typ LE

A2

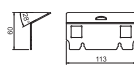

| Typ | Verp. Stück | Gewicht kg/100 St. | Art.-Nr. |
|-----------|-------------|--------------------|----------|
| DT UH2 LE | 1 | 9,300 | 7368478 |

Montageträger zur Aufnahme von zwei Daten-Anschlussmodulen vom Typ LE: LexCom 125 und 250.
Abmessung einer Montageöffnung in mm: 18,30 x 17,20.

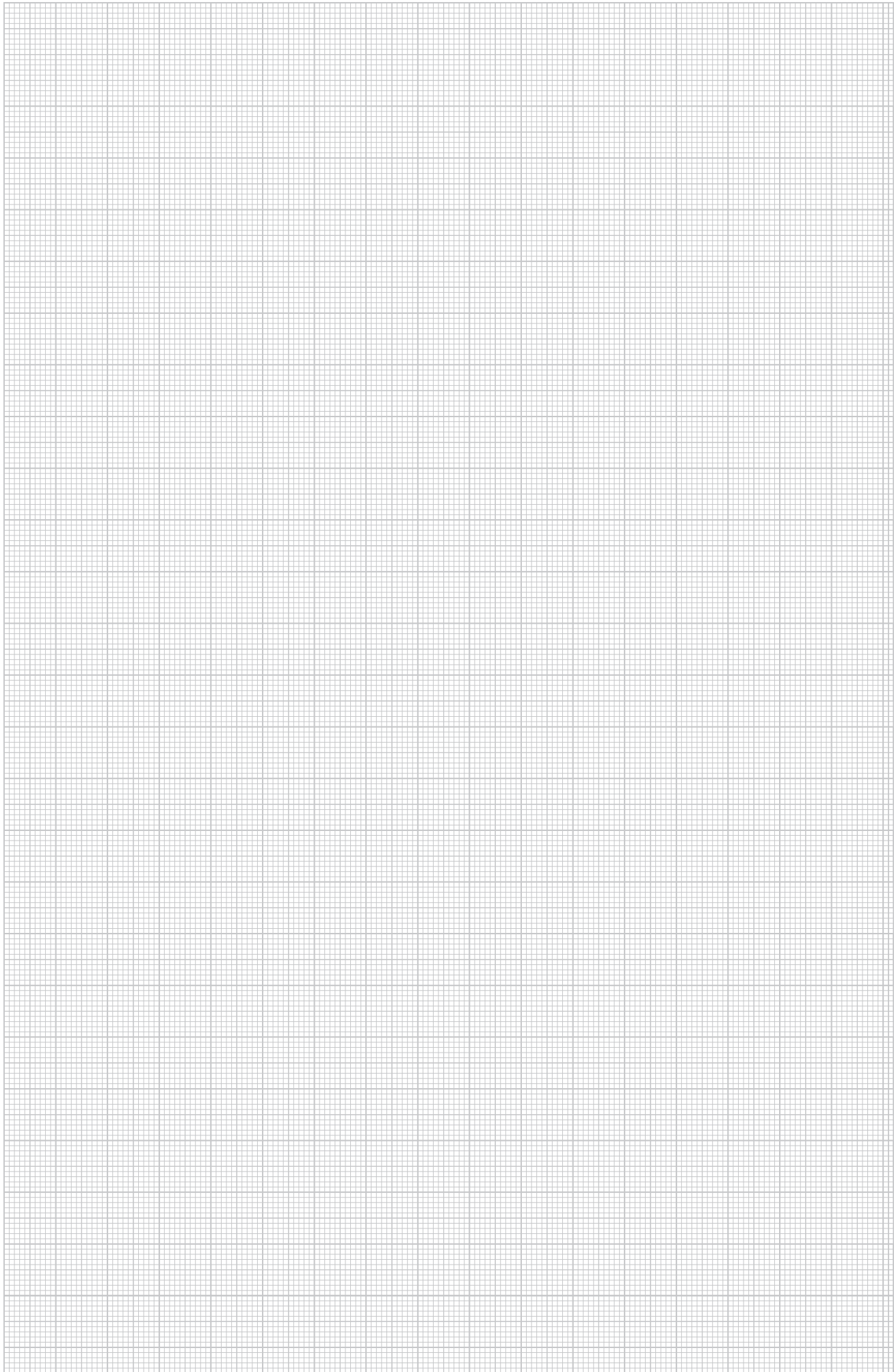

Bodentank UDHOME4, frei bestückbar, Messing

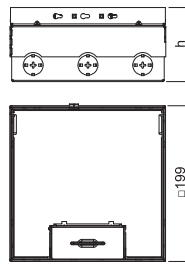
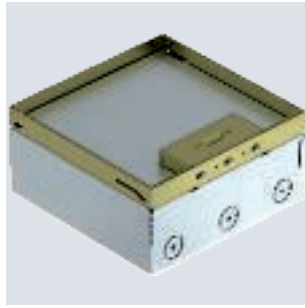
CuZn
37

| Typ | Maß h mm | Fußboden- höhe mm | Bodenbe- lagdicke mm | Verp. Stück | Gewicht kg/100 St. | Art.-Nr. |
|------------|----------------|-------------------------|----------------------------|----------------|-----------------------|----------|
| UDHOME4 2M | 95 | 95-125 | 15 | 1 | 344,800 | 7427236 |

Quadratischer Bodentank für den Einsatz in trocken gepflegten Holzböden und Estrichböden im Innenbereich. Einbaugehäuse mit vorgeprägten Einführungsöffnungen für Rohre (M25). Oberteil durch 4 Nivellierstützen auf Oberkante Bodenbelag einstellbar. Die Mindesteinbautiefe beträgt 95 mm, der Nivellierbereich + 30 mm.

Im Bodenbelag sichtbare Oberflächen aus Messing.

VA



Bodentank UDHOME9, frei bestückbar, Edelstahl

| Typ | Maß h mm | Fußboden- höhe mm | Bodenbe- lagdicke mm | Verp. Stück | Gewicht kg/100 St. | Art.-Nr. |
|------------|----------------|-------------------------|----------------------------|----------------|-----------------------|----------|
| UDHOME9 2V | 95 | 95-125 | 15 | 1 | 470,000 | 7427324 |

Quadratischer Bodentank für den Einsatz in trocken gepflegten Hohlböden und Estrichböden im Innenbereich. Einbaugehäuse mit vorgeprägten Einführungsöffnungen für Rohre (M25). Oberteil durch 4 Nivellierstützen auf Oberkante Bodenbelag einstellbar. Die Mindesteinbautiefe beträgt 95 mm, der Nivellierbereich + 30 mm.

Im Bodenbelag sichtbare Oberflächen aus Edelstahl.

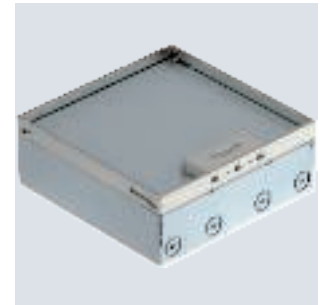
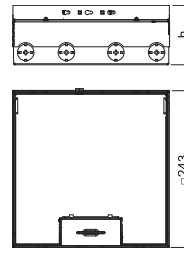

VA



Bodentank UDHOME9, zwei 2-fach VDE, Edelstahl

| Typ | Maß h mm | Fußboden- höhe mm | Bodenbe- lagdicke mm | Verp. Stück | Gewicht kg/100 St. | Art.-Nr. |
|-----------------|----------------|-------------------------|----------------------------|----------------|-----------------------|----------|
| UDHOME9 2V UT V | 95 | 95-125 | 15 | 1 | 520,500 | 7427300 |

Quadratischer Bodentank für den Einsatz in trocken gepflegten Hohlböden und Estrichböden im Innenbereich. Einbaugehäuse mit vorgeprägten Einführungsöffnungen für Rohre (M25). Oberteil durch 4 Nivellierstützen auf Oberkante Bodenbelag einstellbar. Die Mindesteinbautiefe beträgt 95 mm, der Nivellierbereich + 30 mm.

Im Bodenbelag sichtbare Oberflächen aus Edelstahl.

Im Lieferumfang sind drei Universalträger UT4 zum Einbau von Modul 45®-Geräten enthalten. Ein Universalträger ist mit zwei 2-fach Schutzkontaktsteckdosen in der Farbe reinweiß bestückt. Die beiden weiteren Universalträger sind mit einer Abdeckplatte für den Standardgeräteeinbau und einer Blindabdeckung bestückt.

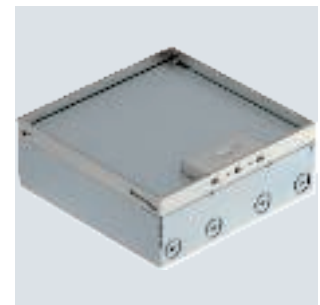
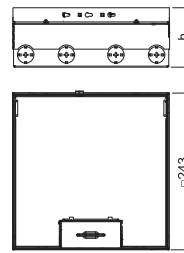
CuZn
37

Bodentank UDHOME9, frei bestückbar, Messing

| Typ | Maß h mm | Fußboden- höhe mm | Bodenbe- lagdicke mm | Verp. Stück | Gewicht kg/100 St. | Art.-Nr. |
|------------|----------------|-------------------------|----------------------------|----------------|-----------------------|----------|
| UDHOME9 2M | 95 | 95-125 | 15 | 1 | 482,000 | 7427328 |

Quadratischer Bodentank für den Einsatz in trocken gepflegten Hohlböden und Estrichböden im Innenbereich. Einbaugehäuse mit vorgeprägten Einführungsöffnungen für Rohre (M25). Oberteil durch 4 Nivellierstützen auf Oberkante Bodenbelag einstellbar. Die Mindesteinbautiefe beträgt 95 mm, der Nivellierbereich + 30 mm.

Im Bodenbelag sichtbare Oberflächen aus Messing.

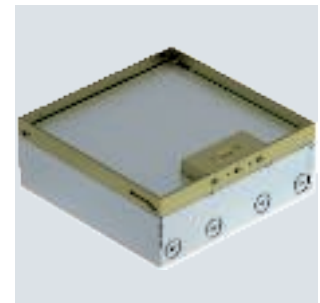
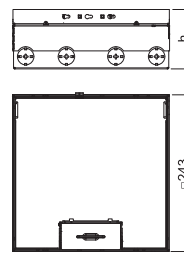
CuZn
37

Bodentank UDHOME9, zwei 2-fach VDE, Messing

| Typ | Maß h mm | Fußboden- höhe mm | Bodenbe- lagdicke mm | Verp. Stück | Gewicht kg/100 St. | Art.-Nr. |
|-----------------|----------------|-------------------------|----------------------------|----------------|-----------------------|----------|
| UDHOME9 2M UT V | 95 | 95-125 | 15 | 1 | 573,000 | 7427304 |

Quadratischer Bodentank für den Einsatz in trocken gepflegten Hohlböden und Estrichböden im Innenbereich. Einbaugehäuse mit vorgeprägten Einführungsöffnungen für Rohre (M25). Oberteil durch 4 Nivellierstützen auf Oberkante Bodenbelag einstellbar. Die Mindesteinbautiefe beträgt 95 mm, der Nivellierbereich + 30 mm.

Im Bodenbelag sichtbare Oberflächen aus Messing.

Im Lieferumfang sind drei Universalträger UT4 zum Einbau von Modul 45®-Geräten enthalten. Ein Universalträger ist mit zwei 2-fach Schutzkontaktsteckdosen in der Farbe reinweiß bestückt. Ein weiterer Universalträger ist mit zwei Abdeckplatten für den Standardgeräteeinbau ausgerüstet und der dritte Universalträger ist mit zwei Blindabdeckungen bestückt.

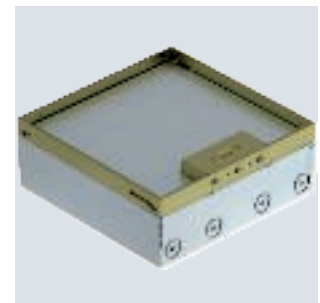
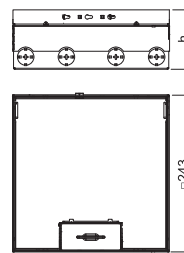

Höhenerweiterung für Bodentank UDHOME4

St FS

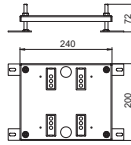

| Typ | Nivellierbereich mm | Verp. Stück | Gewicht kg/100 St. | Art.-Nr. |
|--------------|------------------------|-------------|-----------------------|----------|
| HE60 UDHOME4 | 10-60 | 1 | 109,800 | 7427440 |

Nivellierbare Höhererweiterung für Bodentank UDHOME4.

Höhenerweiterung für Bodentank UDHOME9

St FS

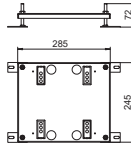

| Typ | Nivellierbereich mm | Verp. Stück | Gewicht kg/100 St. | Art.-Nr. |
|--------------|------------------------|-------------|-----------------------|----------|
| HE60 UDHOME9 | 10-60 | 1 | 145,700 | 7427444 |

Nivellierbare Höhererweiterung für Bodentank UDHOME9.

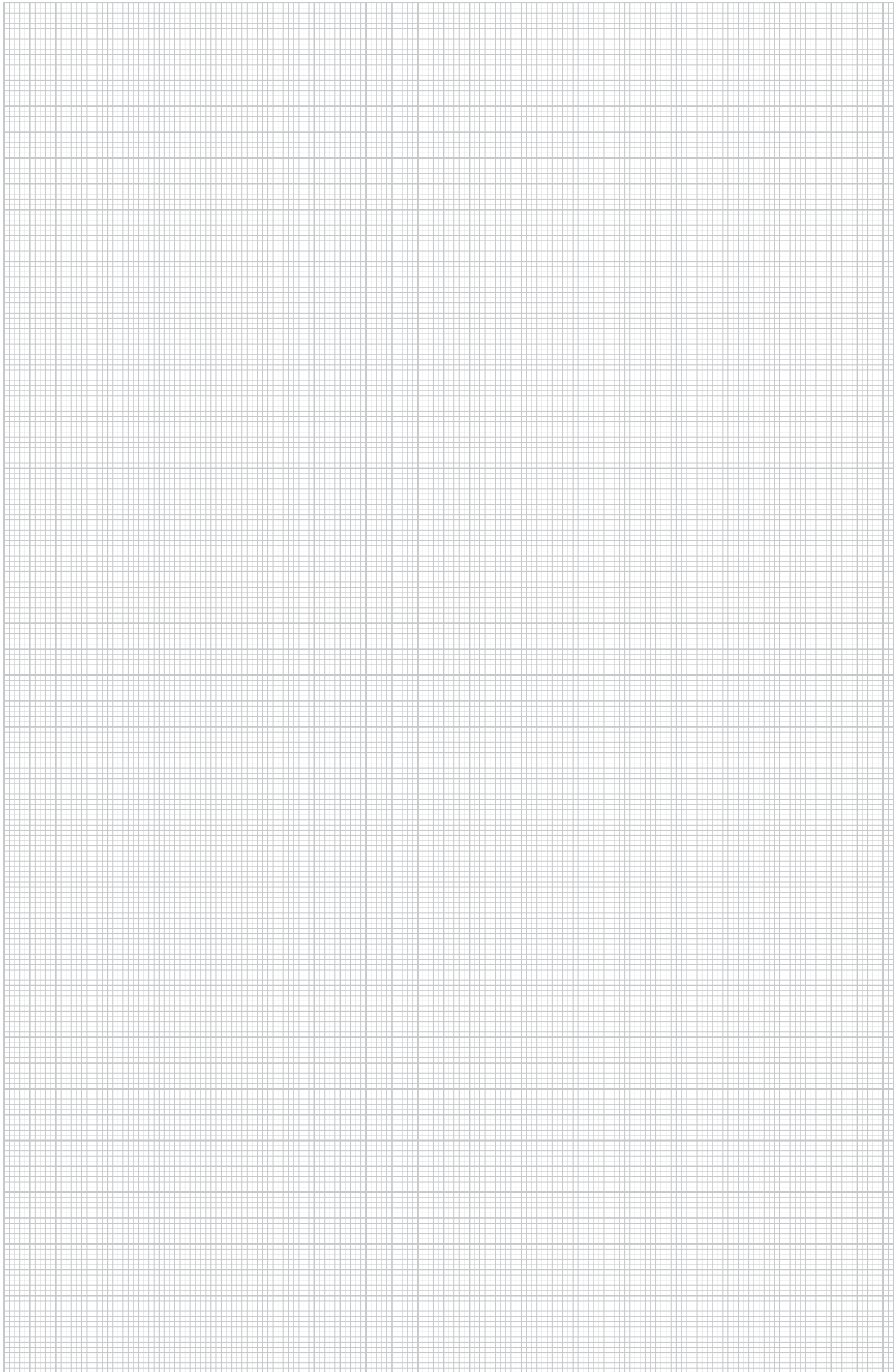

Anschlussmodul Kat. 5, geschirmt, Snap-In

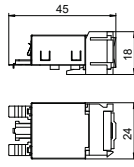

Typ

ASM-C5 GS

| Verp. Stück | Gewicht kg/100 St. | Art.-Nr. |
|-------------|--------------------|----------|
| 1 | 1,920 | 6117343 |

Anschlussmodul Kat. 5e geschirmt, mit einem RJ45-Steckplatz. Inklusive einer EMV-Schirmhaube, einer Staubschutzkappe, einem Kabelbinder, einem Snap-In Befestigungsrahmen und einer Montageanleitung. Geeignet für den Einbau in Trägerplatte Typ MTM 2C und MTM 3C, Montageplatte Typ MPR2 2C, Montageträger Typ MTGE2 2C, MTGE2 15 2C und MTGE2 F 2C.

Anschlussmodul Kat. 5, ungeschirmt, Snap-In

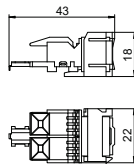

Typ

ASM-C5 S

| Verp. Stück | Gewicht kg/100 St. | Art.-Nr. |
|-------------|--------------------|----------|
| 1 | 1,120 | 6117347 |

Anschlussmodul Kat. 5e ungeschirmt, mit einem RJ45-Steckplatz. Inklusive einer Staubschutzkappe, einem Kabelbinder, einem Snap-In Befestigungsrahmen und einer Montageanleitung. Geeignet für den Einbau in Trägerplatte Typ MTM 2C und MTM 3C, Montageplatte Typ MPR2 2C, Montageträger Typ MTGE2 2C, MTGE2 15 2C und MTGE2 F 2C.

Anschlussmodul Kat. 6, geschirmt, Snap-In

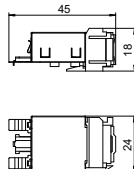

Typ

ASM-C6 GS

| Verp. Stück | Gewicht kg/100 St. | Art.-Nr. |
|-------------|--------------------|----------|
| 1 | 1,850 | 6117345 |

Anschlussmodul Kat. 6 geschirmt, mit einem RJ45-Steckplatz. Inklusive einer EMV-Schirmhaube, einer Staubschutzkappe, einem Kabelbinder, einem Snap-In Befestigungsrahmen und einer Montageanleitung. Geeignet für den Einbau in Trägerplatte Typ MTM 2C und MTM 3C, Montageplatte Typ MPR2 2C, Montageträger Typ MTGE2 2C, MTGE2 15 2C und MTGE2 F 2C.

Anschlussmodul Kat. 6, ungeschirmt, Snap-In

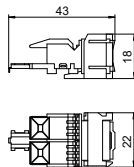

Typ

ASM-C6 S

| Verp. Stück | Gewicht kg/100 St. | Art.-Nr. |
|-------------|--------------------|----------|
| 1 | 1,060 | 6117349 |

Anschlussmodul Kat. 6 ungeschirmt, mit einem RJ45-Steckplatz. Inklusive einer Staubschutzkappe, einem Kabelbinder, einem Snap-In Befestigungsrahmen und einer Montageanleitung. Geeignet für den Einbau in Trägerplatte Typ MTM 2C und MTM 3C, Montageplatte Typ MPR2 2C, Montageträger Typ MTGE2 2C, MTGE2 15 2C und MTGE2 F 2C.

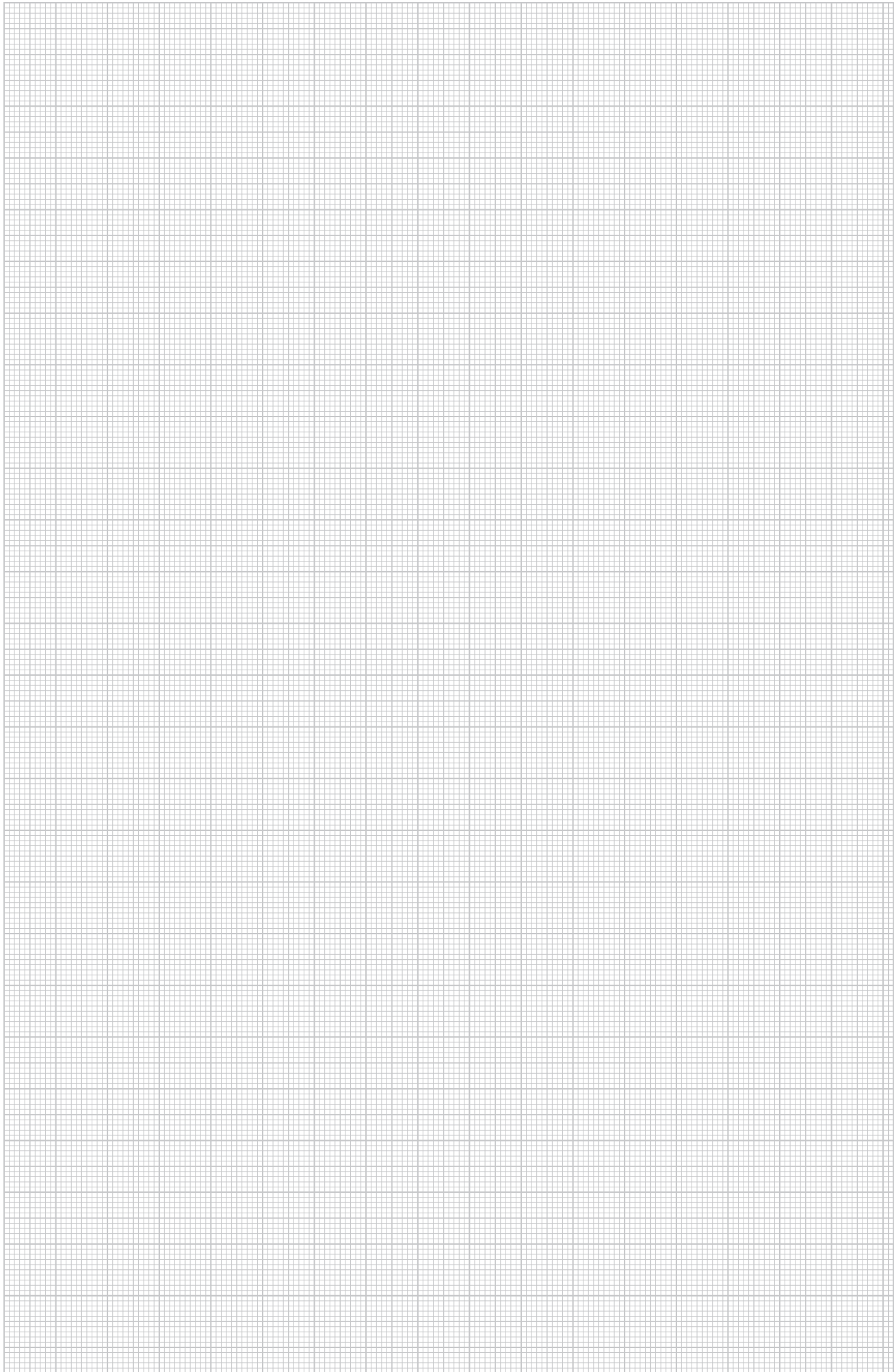

OBO Bettermann Austria GmbH

OBO-Bettermann-Straße 1
2440 Gramatneusiedl
ÖSTERREICH

Kundenservice Österreich

Tel.: +43 720 105 400
E-Mail: info@obo.at

www.obo.at

Building Connections

